

Dagsorden

Høje Taastrup Provsti – Møder

PU møde 6. december 2024 - d. 06-12-2024 kl. 09:00 til 12:00

Deltagere: Søren Isak Nolsøe, Jakob Schilling, Knud Svenning Rasmussen, Lissi Olsen, Niels Kristian Holm, Niels Neerup Villumsen, Anni Rasmussen

Mødepunkt	Referat
<p>1 - Referat for PU møde 22. november 2024 - 1. udgave</p> <p>Sager: Sag hørende til mødet: PU møde 22. november 2024 (2024 - 37280)</p> <p>Bilag: Referat for PU møde 22. november 2024 - 1. udgave</p>	
<p>2 - Regnskabsinstruks</p> <p>(Flyttet fra mødet 'PU møde 22. november 2024')</p> <p>Sager: Økonomi - Høje Taastrup Provsti - Regnskabsinstruks (2024 - 37297)</p> <p>Bilag: Bilag til Regnskabsinstruks med bilag 2020 - udfyldt - rev 2024</p>	
<p>3 - Svar til Høje Taastrup Provstiudvalgskasse vedr. kvartalsrapport 3. kvartal 2024</p> <p>(Flyttet fra mødet 'PU møde 22. november 2024')</p> <p>Sager: Økonomi - Høje Taastrup Provsti - PUK 2024 (2024 - 37465)</p>	

Bilag:

Svar til Høje Taastrup Provstiudvalgskasse vedr.
kvartalsrapport, 3. kvartal 2024

4 - Belysning og el-ladestandere - Høje Taastrup Kirke

(Flyttet fra mødet 'PU møde 22. november 2024')

Sager:

Høje Taastrup Provsti - Byggesag - Høje Taastrup Kirke - Høje Taastrup Sogns Menighedsråd - Kirkegårde - Belysning og el-ladestandere (2024 - 34033)

Bilag:

Opsummering af indberetning, Bilag fra selvbetjening, Bilag fra selvbetjening, Bilag fra selvbetjening, Bilag fra selvbetjening, Bilag fra selvbetjening, Bilag fra selvbetjening, Bilag fra selvbetjening, Bilag fra selvbetjening, Bilag fra selvbetjening, Bilag fra selvbetjening, Bilag fra selvbetjening

5 - Matrikelsammenlægning

(Flyttet fra mødet 'PU møde 22. november 2024')

Sager:

Høje Taastrup Provsti - Byggesag - Høje Taastrup Kirke - Høje Taastrup Sogns Menighedsråd - Kirkegårde - Matrikelsammenlægning (2024 - 34039)

Bilag:

Opsummering af indberetning, Bilag fra selvbetjening

6 - Frigivelse af anlægsmidler

(Flyttet fra mødet 'PU møde 22. november 2024')

Sager:

Økonomi - Hedehusene Sogn - frigivelse af

anlægsmidler (2024 - 37834)

Bilag:
Aktdokument, Frigivelse af anlægsmidler

7 - Justering af gavepolitik

(Flyttet fra mødet 'PU møde 22. november 2024')

Sager:
Økonomi - Høje Taastrup Provsti - Gavepolitik (2024 - 37867)

Bilag:
Gavepolitik i Høje Taastrup Provsti

8 - Vedtægt for Høje Taastrup Kirkegård

(Flyttet fra mødet 'PU møde 22. november 2024')

Sager:
Kirkegård - Høje Taastrup Kirke - Vedtægt (2024 - 37878)
Kirkegård - Høje Taastrup Kirke - Vedtægt (2024 - 37878)

Bilag:
Referat MR- møde 2024-05-15, Vedtægt for Høje Taastrup Kirkegård

9 - Q3 24 Sengeløse Sogn

(Flyttet fra mødet 'PU møde 22. november 2024')

Sager:
Økonomi - MR - Kvartalsrapporter Q3 2024 (2024 - 38424)

Bilag:
Aktdokument, Q3 24 Sengeløse Sogn

10 - Q3 2024 Taastrup Nykirke

(Flyttet fra mødet 'PU møde 22. november 2024')

Sager:

Økonomi - MR - Kvartalsrapporter Q3 2024 (2024 - 38424)

Bilag:

Aktdokument, Q3 24 Taastrup Nykirke Sogn

11 - Q3 24 Reerslev Sogn

(Flyttet fra mødet 'PU møde 22. november 2024')

Sager:

Økonomi - MR - Kvartalsrapporter Q3 2024 (2024 - 38424)

Bilag:

Q3 24 Reerslev Sogn

12 - Q3 24 Høje Taastrup Sogn

(Flyttet fra mødet 'PU møde 22. november 2024')

Sager:

Økonomi - MR - Kvartalsrapporter Q3 2024 (2024 - 38424)

Bilag:

Q3 24 Høje Taastrup Sogn

13 - Q3 24 Fløng Sogn

(Flyttet fra mødet 'PU møde 22. november 2024')

Sager:

Økonomi - MR - Kvartalsrapporter Q3 2024 (2024 - 38424)

Økonomi - MR - Kvartalsrapporter Q3 2024 (2024 - 38424)

Bilag:

14 - Q3 24 Torslunde Sogn

(Flyttet fra mødet 'PU møde 22. november 2024')

Sager:

Økonomi - MR - Kvartalsrapporter Q3 2024 (2024 - 38424)

Bilag:

Q3 24 Torslunde Sogn

15 - Q3 24 Hedehusene Sogn

Bilag:

Aktdokument, Q3 24 Hedehusene Sogn

16 - Q3 24 Ishøj Sogn

Bilag:

Q3 24 Ishøj Sogn

17 - Tinglysning af HOFOR vandledning på Torslunde Kirkes ejendom - jnr. 202026172

(Flyttet fra mødet 'PU møde 22. november 2024')

Sager:

Byggesag - Torslunde Kirke - Tinglysning af HOFOR vandledning (2024 - 39562)

Bilag:

Aktdokument

18 - Taastrup Nykirke: Nyt urnegravsted (er etableret).

Sager:

Høje Taastrup Provsti - Byggesag - Taastrup Nykirke -
Taastrup Nykirke Sogns Menighedsråd - Kirkegårde
(2024 - 43120)

Høje Taastrup Provsti - Byggesag - Taastrup Nykirke -
Taastrup Nykirke Sogns Menighedsråd - Kirkegårde
(2024 - 43120)

Høje Taastrup Provsti - Byggesag - Taastrup Nykirke -
Taastrup Nykirke Sogns Menighedsråd - Kirkegårde
(2024 - 43120)

Høje Taastrup Provsti - Byggesag - Taastrup Nykirke -
Taastrup Nykirke Sogns Menighedsråd - Kirkegårde
(2024 - 43120)

Bilag:

Aktdokument, Tegning urnehave 5A (003) (3) (1),
Taastrup Nykirke Nyt urnegravsted (er etableret)
samt indkøb af basaltsten, Taastrup Nykirke.
Udtalelse vedr nye urnegravsteder

Referat

Høje Taastrup Provsti – Møder

PU møde 22. november 2024 - d. 22-11-2024 kl. 18:00 til 22:00

Deltagere: Søren Isak Nolsøe, Knud Svenning Rasmussen, Lissi Olsen, Niels Kristian Holm, Niels Neerup Villumsen, Anni Rasmussen

Afbud: Jakob Schilling

Mødepunkt

Referat

1 - Godkendelse af dagsorden

Dagsorden er godkendt. Kun et punkt er behandlet og de øvrige punkter er flyttet til næste møde d. 6. december 2024.

2 - PUK Budget 2025

Budget for Høje Taastrup Provstiudvalg, CVR-nr. 21260738, Budget 2025, , Endelig budget afleveret d. 13-11-2024 15:32 blev godkendt.

Sager:

Økonomi - Høje Taastrup Provsti - Budget 2025 (2024 - 37485)

Bilag:

Budget 2025

Søren Isak Nolsøe (Høje Taastrup
Provsti)

Knud Svenning Rasmussen

Lissi Olsen (Høje Taastrup Provstiudvalg)

Niels Kristian Holm (Høje Taastrup
Provstiudvalg)

Niels Neerup Villumsen (Høje Taastrup
Provstiudvalg)

Anni Rasmussen (Høje Taastrup
Provstiudvalg)

2024 - 37280 - Høje Taastrup Provsti – Møder 22-11-2024, 18:00

Regnskabsinstruks – Folkekirkens lokale kasser

Akt id: 113712

Regnskabsinstruks for folkekirkens lokale kasser

Version gældende fra 2020

Indholdsfortegnelse

Indholdsfortegnelse	2
Bilag til regnskabsinstruks	3
Bilag 1. Grunddata	4
Bilag 2: Ansatte	5
Bilag 3: Menighedsråds-/provstiudvalgs-/samarbejdets medlemmer	6
Bilag 4: Konti i pengeinstitutter	7
Bilag 5: Samarbejder	9

Bilag til regnskabsinstruks

De udfyldte bilag gælder for:

Høje Taastrup

provstiudvalg

Dato / formand

Bilag 1. Grunddata

Navn	Høje Taastrup Provsti
Myndighedskode	4424
Provsti	Høje Taastrup Provsti
Kommune	Høje Taastrup og Ishøj
Menighedsrådets officielle e-mail: (xxxx@sogn.dk)	hoejetaastrup.provsti@km.dk
Bogføringssystem	EG Data – Brandsoft (obligatorisk)
It-systemer der ikke leveres af Folkekirkens It	Hjemmesider hos simply.com
CVR-nummer	21260738
P-numre	1006267057 / Skoletjenesten 1030831590
Er myndigheden momsregistreret?	Nej
Regnskabsførende	Provstisekretær Anette Birksø Jammeh
Kasserer	-
Formand	Provst Søren Isak Nolsøe
Kontaktperson	-
Kirkevæрге	-

Bilag 2: Ansatte

Bilaget indeholder en liste over de ansatte, der er tildelt en regnskabsopgave, eller har mulighed for at disponere over kirkekassens midler. Endvidere angives de ansattes underskrifter og initialer.

Navn	Stilling	Regnskabsopgave/ansvar	Underskrift	Initialer	Disponeringsgrænse
Søren Isak Nolsøe	Provst	Attestation Adg. til løn og regnskab		SINS	Ingen
Anette Birksø Jammeh	Provstisekretær	Bogføring/betalinger/indkøb /FLØS/adg. til løn og regnskab		ABJA	Ingen
Henriette Høeg	Provstisekretær	Bogføring/betalinger/indkøb /FLØS/adg. til løn og regnskab		heho	1 mio.

Her kan eksempelvis anføres ansvarlige for bogføring, udskrivning af fakturaer, kontrol og opfølgning af indbetalinger, disponering, godkendelse af bilag, adgange til løn- og regnskabssystemer, afregning af indsamlede midler og løn og momsbehandling. Det er muligt at sætte flere disponeringsgrænser for hver ansat.

Bilag 3: Menighedsråds-/provstiudvalgs-/samarbejdets medlemmer

Bilaget beskriver de medlemmer af menighedsrådet der har en regnskabsmæssig opgave. Endvidere er anført medlemmernes underskrifter og initialer.

Navn	Regnskabsopgave	Underskrift	Initialer	E-mail	Disponeringsgrænse
Søren Isak Nolsøe	Attestation		SINS	sins@km.dk	Ingen

Her kan eksempelvis anføres: ansvarshavende for indsamlede midler, disponering, attestation, ansvarshavende for rykkerprocedure, adgange til løn- og regnskabssystemer samt eventuelt kirkeudvalg med ansvar for kirkelige aktiviteter.

Bilag 4: Konti i pengeinstitutter

I bilaget er opført samtlige registrerede konti i pengeinstitutter under menighedsrådet, herunder også dankortkonti.

Bank	Konto nr.	Kontoen anvendelsesformål	Maks. beløb	Fuldmagtshaver
Danske Bank	3129 16791997	NEM-konto – Driftskonto PUK	Intet	Søren Isak Nolsøe Anette Birksø Jammeh Henriette Høeg
Danske Bank	3129 3385205503	PUK Netopsparing Erhverv	?	Søren Isak Nolsøe
Danske Bank	3129 11381685	Fælles anlægskonto for menighedsrådene i Høje-Taastrup Kommune	Intet	Søren Isak Nolsøe Anette Birksø Jammeh Henriette Høeg
Danske Bank	3129 3385205651	Aftalekonto – Fælles anlæg	?	Søren Isak Nolsøe

Her skal eksempelvis anføres kirkens NEM-konto

Kontantkasser og grænse for det maksimale beløb der må befinde sig i kassen

Kasse	Evt. maks. Beløb	Ansvarlig
Ingen		

Elektroniske betalingsløsninger

Type	Formål	Konto	Ansvarlig
Netbank	Ind- og udbetalinger	Se bilag 4	Søren Isak Nolsøe og Anette Birksø Jammeh
PBS	Løbende driftsudgifter	3129 16791997	Søren Isak Nolsøe og Anette Birksø Jammeh

Bilag 5: Samarbejder

Bilaget indeholder en liste over de samarbejder, som kræver vedtægt, menighedsrådet/provstiudvalget deltager i.

Samarbejdets navn	Hvem samarbejdes der med	Hvor foretages den regnskabsmæssige registrering	Ansvarlige kontaktpersoner
Fælles anlægskonto	Menighedsrådene i Høje-Taastrup Kommune	PUK	Søren Isak Nolsøe
Skoletjeneste Vestegnen	Rødovre-Hvidovre og Glostrup provstier	Glostrup provstiudvalgskasse	Søren Isak Nolsøe
Konsulent for provstiets kontaktpersoner	Menighedsrådene i Høje-Taastrup og Ishøj Kommuner	PUK	Søren Isak Nolsøe

Bilag 8: Beløbsgrænser for indhentning af flere tilbud

I bilaget listes beløbsgrænser for hvornår et køb kræver indhentning af flere tilbud. Myndigheden er selv ansvarlig for at skrive forskellige typer af indkøb på listen. Der er eksempler på typer af indkøb i række 2 og 3 af skemaet.

Type af indkøb	Beløbsgrænse for indhentning af flere tilbud	Ansvarlig
Kontorindretning (møbler m.v.)		
Indkøb af rådgiverydelser fx arkitekter		



Den 19. november 2024

Høje Taastrup Provstiudvalg

Sagsnr.
2024-37138-1

Høje Taastrup Provstiudvalgskasse – kvartalsrapport, 3. kvartal 2024

Stiftsadministrationen har gennemgået kvartalsrapporten og har ingen bemærkninger hertil.

Venlig hilsen

Morten Stützer

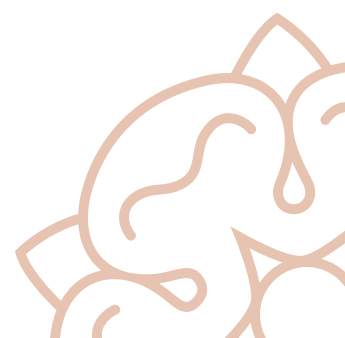

Opsummering af indberetning

Nedenfor vises de oplysninger som er blevet indberettet.

Ansøgningstype

Ansøgningstype	Ny ansøgning
----------------	--------------

Kontaktoplysninger

Ansøger

Dit navn	Henrik Kusk
Funktion	Formand
Telefonnummer	+45 40438125

Menighedsråd

Navn	Høje Taastrup Sogns Menighedsråd
Provsti	Høje Taastrup Provsti
Stift	Helsingør Stift
Menighedsrådets officielle e-mail	7152@SOGN.DK

Sagsansvarlig i menighedsråd

Navn	Morten G. Hoffmann-Timmol
Funktion	KKPG udvalgsformand
Telefonnummer	+45 51520911

Planlagt projekt

Om projektet

Projekttype	Detailprojekt
Hvad ansøges der om	Opdatering af lys på kirkegården
Kort begrundelse	Det nuværende lys er defekt og ikke tidssvarende. Nyt projekt vil anvende "grønne lyskilder" og inkluderer ladestandere på parkeringspladser
Hvad er projektets emne	Kirkegårde
Kirke	Høje Taastrup Kirke

Økonomi

Forventet samlet pris inkl. moms	1000000
Ønsket finansiering	Egne midler
Bemærkning til ønsket finansiering	Da dette projekt allerede er ansøgt tidligere (hvor vi fik afslag grundet manglende konsulent hjælp) er der anvendt samme finansieringsform

Periode

Forventet starttidspunkt	03-03-2025
Forventet sluttidspunkt	30-05-2025

Bilag

Dokumenter	2024.08.23 Udviklingsplan.pdf 102522-00199 Høje Taastrup Kirke_130624.pdf 20240820 Udviklingsplan-L(1) 1.03 Belysningsplan.pdf HøjeTaastrupprovsti_juni2024.pdf Nationalmuseets_mail_19042923.png Referat MRM 2024-08-14_m_underskr.pdf Albertslund_Maxi_Lygte_91742_5747813131_01_lo Albertslund_Væg_90551_5743142576_01_louis_po AVENIDA PULLERT 13 5W 1200LM 3K R9006.pdf E094_350mA_371lm_4W_EN.pdf EF39_EN.pdf Verdo_Ladeløsninger erhverv.pdf
Hvilke bilag har du indsendt	Projektbeskrivelse Tegninger/foto Andet
Andet	Udtalelse fra Nationalmuseet mht. gravearbejde på kirkegården. Referat af MR-Møde

Indsendt 05-11-2024 18:21 af Henrik Kusk. Kvitteringsnummer EU-AR2-CU-MB5.

[Privatliv og vilkår](#)

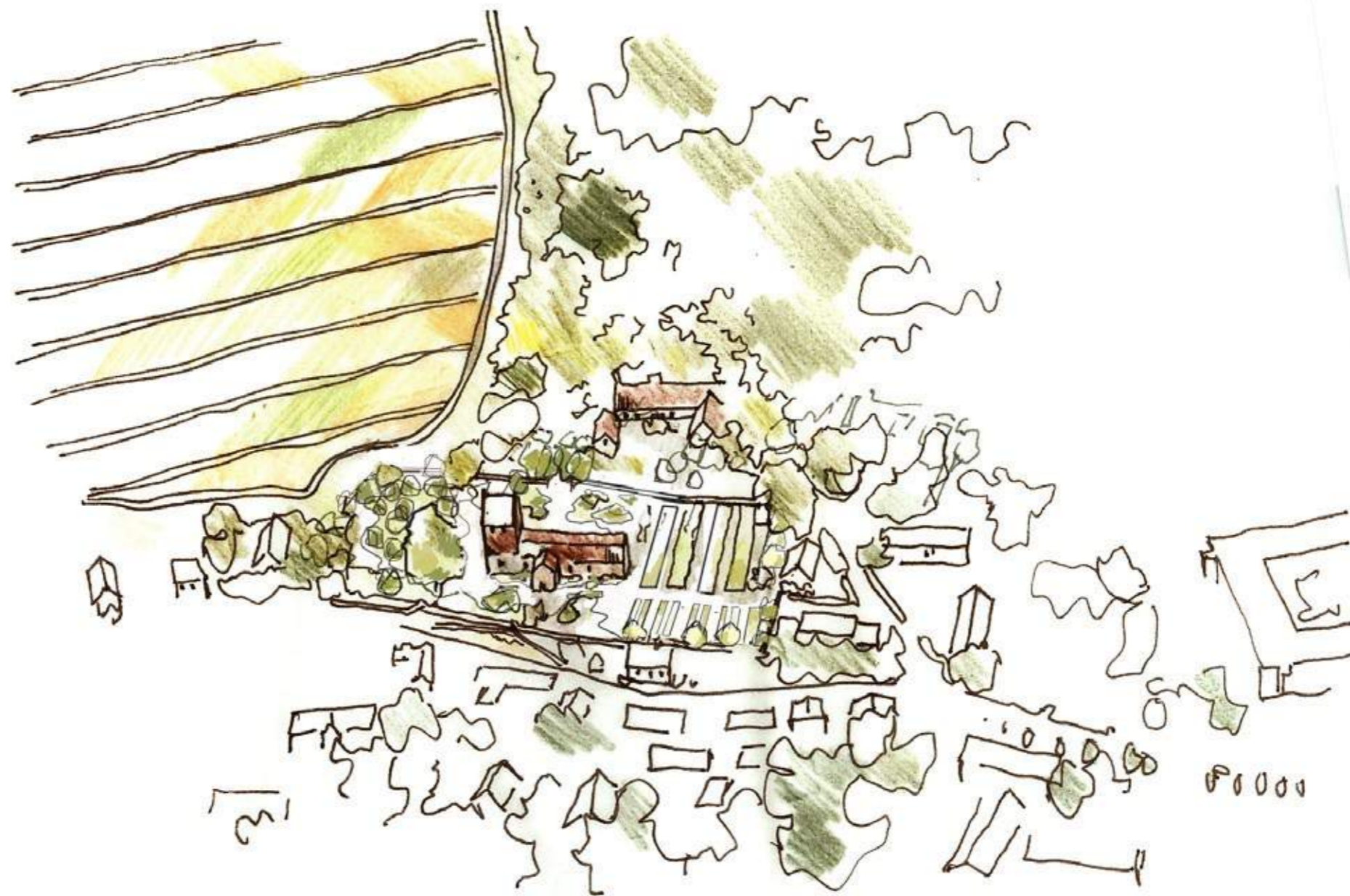

Høje Taastrup Kirkegård

REVIDERET UDVIKLINGSPLAN OG BELYSNINGSPROJEKT

ANNE
STAUSHOLM
LANDSKAB





BYGHERRE Høje Taastrup Kirkegård
Høje Taastrup Sogns Menighedsråd Att. Morten Hoffmann-Timmol
og Henrik Kusk
Kirkegårdsvej 1
2630 Taastrup
henrikkusk@outlook.dk
KKPG@hoejetaastrupkirke.dk
www.hoejetaastrupkirke.dk

RÅDGIVER Anne Stausholm Landskab
Herslevvej 49
4000 Roskilde
afs@annestausholm.dk
www.annestausholm.dk



Indhold

INTRO

- 6-7 FORORD
- 8-9 BAGGRUND

UDVIKLINGSPLAN

- 10-11 FN'S VERDENSMÅL
- 12-13 BIODIVERSITET
- 14-15 EKSISTERENDE FORHOLD
- 16-17 VÆRDIANALYSE
- 18-19 HOVEDGREB
- 20-21 FORSLAG
- 22-23 OPHOLD, STIER OG TILGÆNGELIGHEDSRUTE
- 24-25 REFERENCER, PLADSDANNELSE
- 26-27 TRÆSTRATEGI
- 28-29 REFERENCER, BEPLANTNING
- 30-39 BELYSNING

Forord

Høje Taastrup Sogns Menighedsråd har udarbejdet denne udviklingsplan sammen med Anne Stausholm Landskab som rådgiver.

Udviklingsplanen er et redskab for menighedsråd og ansatte for udvikling af kirkegården.

Planen sikrer, at områder, gravsteder og stier mv. ikke bliver udlagt tilfældigt, men derimod indgår i en samlet planløsning, der giver mening i forhold til kirkegårdens størrelse, bygninger og det æstetiske udtryk og oplevelse af kirkegården.

Forslaget er også med til at sikre den kulturarv, som kirkegården udgør og ikke mindst den særlige stil og stemning, som kendetegner danske kirkegårde.

De senere år har mange kirkegårde benyttet udviklingsplaner som et økonomisk værktøj, der over en årrække skal være med til at nedbringe omkostningerne til driften af kirkegårdene.

Der skal skabes en bedre balance mellem indtægter og udgifter. Det gøres bl.a. ved at forenkle driften og minimere nogle af de tunge driftsomkostninger fx. hække. Den fremtidige drift vil med implementering af udviklingsplanen blive mere smidig og på sigt medføre en besparelse.

Udviklingsplanen skal dog ikke kun være en spareøvelse. Planen skal også være med til at fremelske kirkegårdens særegne udtryk og styrke området grønne identitet, så stedet forbliver attraktivt og det foretrukne valg som gravstedsområde.

Udviklingsplanen foreholder sig til gravstedsbehovet, så kirkegården til stadighed kan tilbyde en variation i gravstedstyper og så kirkegården fremstår indbydende og attraktiv uanset antallet af gravpladser.

Endelig giver udviklingsplanen en entydighed ved at være et arbejdsgrundlag for menighedsråd og ansatte, der over årene er med til at forme kirkegården.

Det afstedkommer, at for mange både menighedsråd og ansatte skabes en større glæde ved kirkegården og arbejdet hermed, når der arbejdes målrettet og med et klart sigte.

Juni 2024

Anne Fischer Stausholm

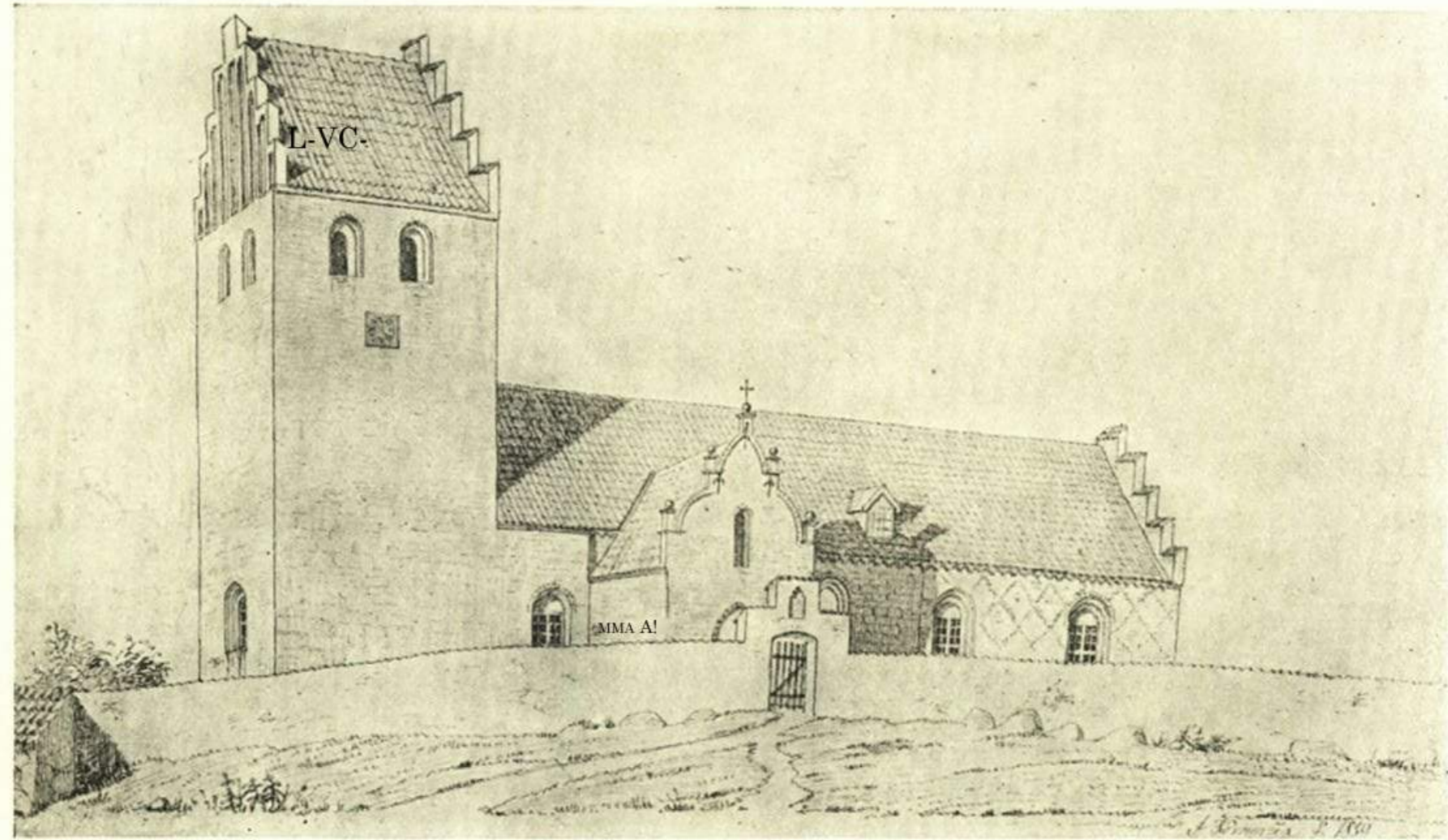

Høje Taastrup Kirke

Baggrund

KIRKE OG KIRKEGÅRD

HøjeTaastrup kirke- og kirkegård er en fin gammel og stor landsbykirke og kirkegård. Kirkegården ligger på kanten af byen og grænser derfor smukt op til mark og åbne vidder på den ene side og byens velbevarede huse på den anden side. Kirken ligger på det højeste punkt i den gamle by, hvilket skaber et smukt kig over landskabet.

Kirkegården er på ca. 6.600 m² hertil kommer materialeplads og parkeringsområder.

FLERE GRAVSTEDSFORMER

Kirke- og kirkegård er i den heldige situation, at den ligger i et område, hvor den samlede befolkning forventes at stige. Kirkegårdens antal af gravpladser er derfor ikke umiddelbart et problem, men skal fremadrettet anskues på en anden måde, så kirkegården kan tilbyde forskellige typer af gravstedsformer og dermed fastholde interessen, som den foretrukne begravelsesplads i sognet. Ved at sikre stor variation i gravstedsformer, vil kirkegården stadig være et attraktivt valg for begravelser og bisættelser.

PLADS TIL NATUR

Udviklingsplanen for urneafsnittet vil tilstræbe en forøgelse af kirkegårdens biodiversitet, som et led i menighedsrådets arbejde med "Grøn kirke" og som et fremtidssikret initiativ.

Udviklingsplanen har i den forbindelse indarbejdet FN's Verdensmål, der synliggøres i rapporten.

ET GRØNT ÅNDEHUL

Kirkegården ligger centralt i Høje Taastrup. De grønne omgivelser fungerer derfor som et naturligt mødested for byens beboere. Kirkegårdens opholdsmuligheder og praktiske funktionaliteter skal af den årsag prioriteres og vedligeholdes. Forslaget baner vej for en kirkegård med varierede oplevelser og opholdsmuligheder.

TILGÆNGELIGHED I FOLKEKIRKEN

Der er en del udfordringer i forhold til tilgængelighed, både på selve kirkegården og i forbindelse med parkering, der skal løses. Udviklingsplanen vil behandle kirkegårdens hierarki i adgangs- og fordelingsveje. Forslaget vil arbejde med universelt design og tilstræbe bedre ankomstforhold. Det skal være nemt for alle at bevæge sig frit omkring på kirkegården.

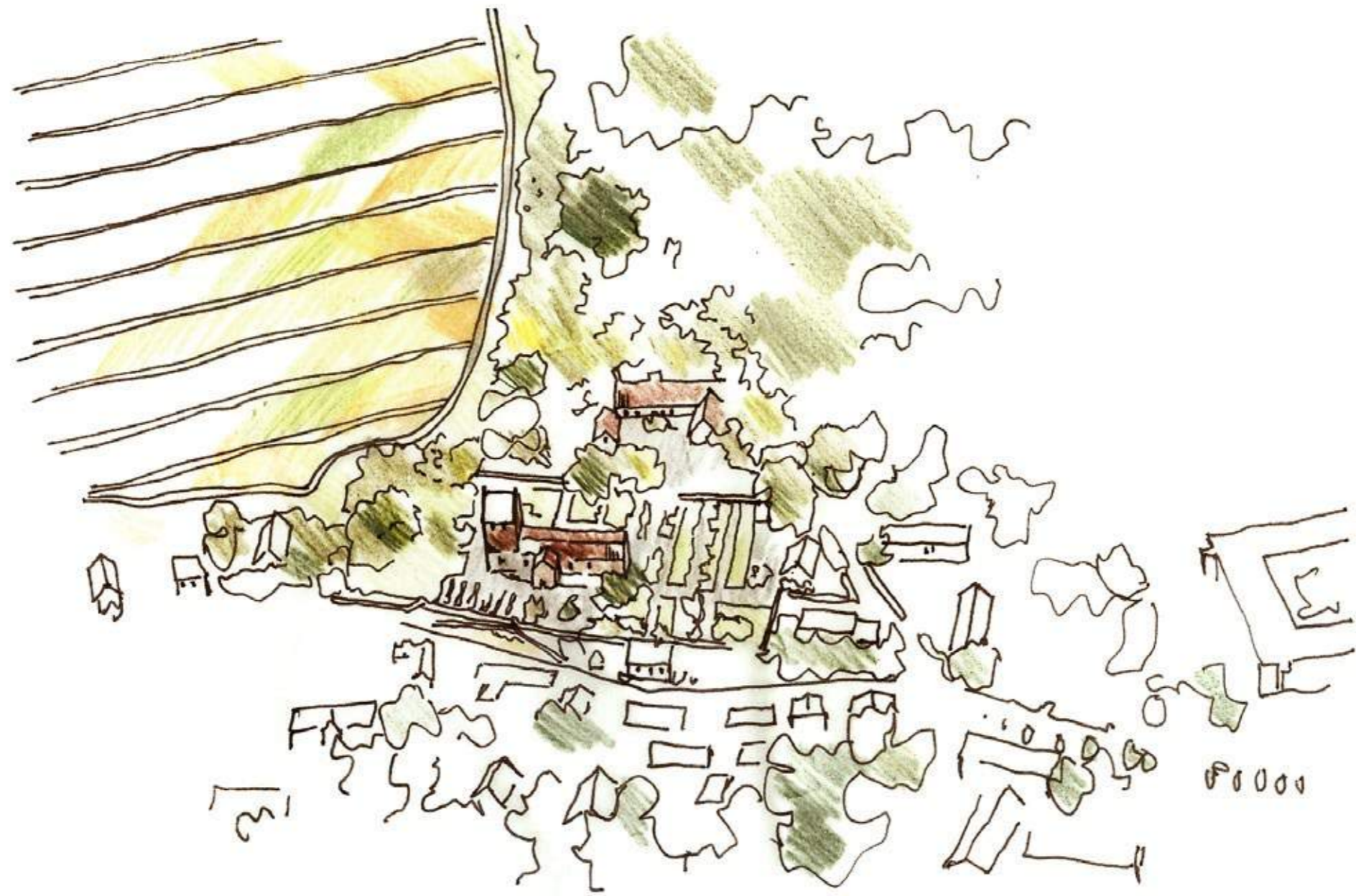

FN's verdensmål

Udviklingsplanen anvender FN's verdensmål som en fælles referenceramme til at styrke en bæredygtig udvikling af kirkegården. Vi har haft særlig fokus på de angivne udvalgte klimamål.

3. SUNDHED OG TRIVSEL

Optimeringen af Høje Taastrup kirkegård vil styrke rammerne for en øget livskvalitet og rekreativt brug af arealet.



6. RENT VAND OG SANITET

Placering af et vandspejl vil bidrage til nye mikroklimaer. Vi bevarer nedsivning af regnvand på de store grønne arealer.



10. MINDRE ULIGHED

Høje Taastrup Kirkegård udvikles, så hele området sikres tilgængelighed for alle uanset eventuelle funktionsnedsættelser. Vi styrker muligheden for bevægelse og sikrer plads til fordybelse og ro.



11. BÆREDYGTIGE BYER OG LOKALSAMFUND

Høje Taastrup kirkegård skal styrkes som grønt åndehul for byens borgere. Vi styrker muligheden for ophold bevægelse og sikrer plads til fordybelse og ro. Der værnes om kulturarven; vi forstærker kirkens grønne rundgang, sigtelinjer og skaber adgang til mindeværdige genstande.



13. KLIMAINDSATS

Forslaget lægger op til flere klimavenlige tiltag; kirkegårdens beplantning suppleres med større variation og artsrigdom. For at øge den generelle viden og opmærksomhed på mulighederne for både at bremse den globale opvarmning og tilpasse os klimaforandringerne, foreslår vi bedre adgangsforhold og flere opholdsmuligheder. Klimaindsatser kan med fordel formidles til brugerne.



15. LIVET PÅ LAND

Vi styrker kirkegårdens eksisterende natur og økosystemer ved at lade græsarealer overgå til uklippet græs. Vi tilføjer nye biodiversitetsfremmende grønne tiltag og gør brug af hjemmehørende arter. Biodiversiteten er i fokus med bl.a. plantning af træer, bede med bunddække, buske og stauder, forskellige artssammensætninger i beplantningerne mm.





Biodiversitet

BIODIVERSITET

På mange kirkegårde er der ønske om at arbejde med FN's Verdensmål og en højere grad af biodiversitet. Det er spændende tiltag, der bør ske i respekt for kirkegården som kulturarv og de sørgendes behov.

På Høje Taastrup Kirkegård har vi primært anvendt lapidariet, Paradislunden og øer med uklippet græs som afsæt for elementer, der kan fremme biodiversiteten. Eksempler på følgende biodiversitetsfremmende tiltag:

- Dele af det traditionelle gravafnit udgår og overgår til kiste/urne i plæne. Træer placeret i øer med uklippet græs vil tiltrække både fugle og insekter.
- Det vandgivende element, der er en forudsætning for liv er placeret centralt i Paradislunden.
- Flere af kirkegårdens græsplæner overgår til enten bunddækkebeplantning, buskbeplantning, lave stauder, eller øer med uklippet græs. Græsset kan med fordel slås i mere begrænset omfang fremover: For at undgå lugning kan en servicesti langs kanterne

bevares, mens græsset vil gro frit rundt om træerne. Der kan lægges forårsløg for yderligere variation og indhold.

Dette tiltag fremmer en lang række fordele:

- Nemmere drift
- Større artsmæssige variationer
- Forøgelse af den æstetiske værdi
- Øget biodiversitet
- Beskyttelse af træernes rodhals og sårbar jord

PLANT FLERE TRÆER

Når vi planter flere træer, bidrager vi til en helt central del af klimaløsningen:

- Træer optager CO₂, lagrer det i træet og omdanner det derefter til ren ilt.

- Træer kan regulere temperaturen, så somrene bliver køligere, og vintrene bliver mildere.
- Adgang til naturen bidrager positivt til vores helbred.
- Træer er gode bymæssige levesteder for dyr og fugle.
- Ved at optage vandet og lede det ned under jorden forhindrer træer kraftige regnskyl.

TRÆER AF SÆRLIG HØJ KARAKTER ISCENESÆTTES

Særligt karakterfulde træer og trægrupper udvælges og markeres. Dette kan f.eks. gøres ved at lade græsset gro som uklippet græs under træernes drypzone og placere stubbe rundt træstammen, der også kan fungere som insekthotel.

PLADS TIL NATUREN

Gamle træer er levested for mange dyr og insekter. Derfor passer vi også på biodiversiteten, når vi afsætter plads og skaber ro omkring et værdifuldt træ.

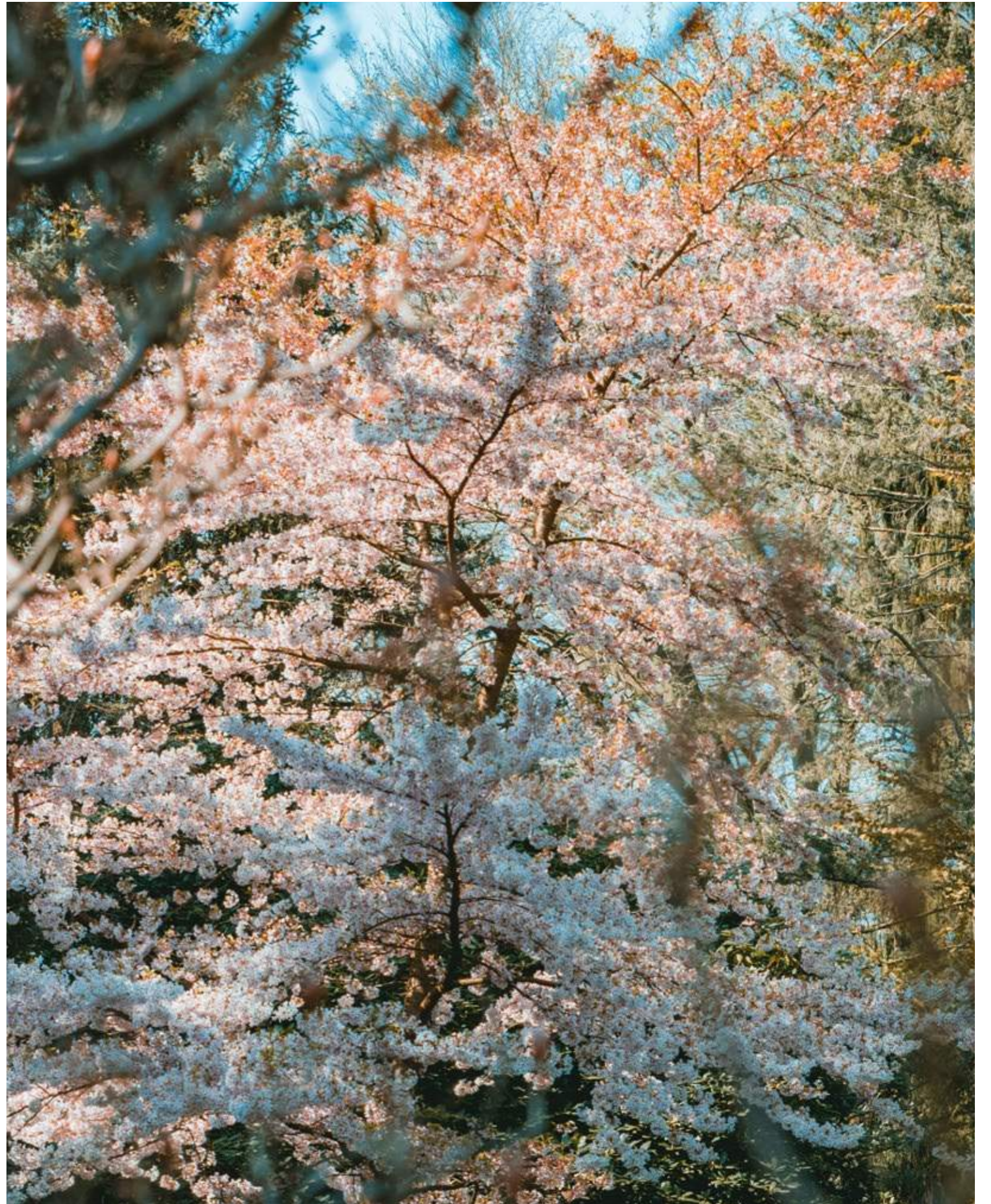



SIGNATURFORKLARING

- Aktive gravsteder
- Gravsteder der udløber snart
- Fredede gravsteder (ikke afklaret med Kroppedal museum endnu)
- Græs
- Grus
- Eks. træer
- Belysningskilde
- Affald
- Bænke
- Vandpost

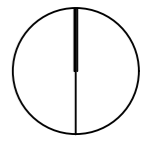

Høje Taastrup Kirkegård

Emne: Eksisterende forhold
Dispositionsforslag

Bygherre: Høje Taastrup Sogns Menighedsråd
Kirkegårdsvej 1

Tegn. nr.: L(0) 1.01

Rev. nr.:

Sags nr.: 022-225
Mål: 1:500
Dato: 24.11.22

Anne Stausholm Landskabsarkitekt MDL, DANSKE ARK
Herslevvej 49, Herslev, 4000 Roskilde Tlf. nr. 46 40 27 71 - afs@annestausholm.dk - www.annestausholm.dk

Eksisterende forhold

KIRKE OG KIRKEGÅRD

Høje Taastrup Kirke og kirkegård er velpasset og alle områder får opmærksomhed. Den ældste og traditionelle del ligger omkring kirken og mod øst, mens kirkegården er udvidet mod vest. I dag består kirkegården af mange forskellige gravafsnit. Der fremstår ikke en klar sammenhæng mellem de forskellige afdelinger; afsnittene varierer uhensigtsmæssigt i størrelse og type.

ANKOMST, PARKERING OG MATERIALEPLADS

Adgangsforholdene er ikke optimale og skal forbedres. Handicaparkering, placering af handicapparkering, kapel og materialeplads revurderes i det nye forslag. Ankomstpladsen skal både fremhæve kirken, indgangen til kirkegården og lede den besøgende uhindret til hovedindgangen.

Træerne langs kirkegårdsvej står for tæt på vejen, og hindrer derfor en let gennemkørsel. Der skal generelt plantes nye prydræer på ankomstpladsen, så ankomsten bliver kirken værdig.

Den smukke sognegårdshave ligger i dag skjult bag hæk og beplantning. Sognegårdshaven bør integreres som en del af ankomstområdet.

DET TRADITIONELLE GRAVAFSNIT

Det traditionelle gravafsnit er kendetegnet ved hækbeplantning, grusbelægning og enkelte brostenskanter som afslutning. Hækkene skal udskiftes, hvilket er indarbejdet i udviklingsplanen.

Hengemt i det yderste hjørne står en række bevaringsværdige sten. Der foreslås en ny og mere fremtrædende placering til lapidariet.

Gravafsnittets symmetriske inddeling skaber lange og uforstyrrede kig igennem kirkegården. For at forstærke disse sigtelinjer - herunder akserne mellem kirken og hovedporten, skal områdets kantning strammes op.

PLADE I PLÆNE

Plade i plæne afsnittet er et nyere tilslag i den vestlige del af kirkegården. Afsnittet består af et urnegravsted i et fælles anlæg med mindeplade i plæne. Gravstedet er populært, hvilket delvist skyldes den smukke store bøg. Træet er desværre sygt og skal fældes inden for de næste år. Udviklingsplanen bearbejder gravafsnittet, så det også kan fungere uden det store træ.

MINDRE AFDELINGER

Kendt urnegravsted i urneøer, fælles kisteplæne, ukendt urnegravsted,

kendt kiste og urnegravsted, kendt traditionelt urnegravsted, børneafdeling, traditionelt blandet kiste og urnegravsted og ukendt fællesurnegravsted - gravstedstyperne er mange og afdelingerne ligger stort set i vilkårlig rækkefølge. Udviklingsplanen vil skabe større sammenhæng afdelingerne imellem. Derfor foreslås en række ændringer og omflytninger.

GRÆSPLENER MED GRØNT POTENTIALE

Flere afsnit består af græsplæne. For at øge både biodiversiteten og kirkegårdens oplevelsesværdi, kan græsarealerne med fordel beplantes eller stå uklippet.

OPHOLD, BELYSNING, VAND OG AFFALD

På kirkegården er der etableret poste med vandhaner, vandkander, skraldespande og enkelte bænke. Placering af disse revurderes, så inventaren står hensigtsmæssigt. Udviklingsplanen indeholder desuden en ny belysningsplan, da kirkegården ikke tilstrækkeligt oplyst og flere pullerter f.eks. står midt ude i gangzonen. Hvad der angår ophold, mangler der generelt nicher, pauserum og opholdsmuligheder.



Værdianalyse

En række ønsker og forbedringer knytter sig til kirkegårdens forskellige områder. Hovedindsatserne er følgende:

- At understøtte adgangsveje
- At bringe historien i spil
- At udnytte tomme områder rekreativt
- Skabe samhørighed mellem kirke, kirkegård og sognehus
- At øge biodiversiteten

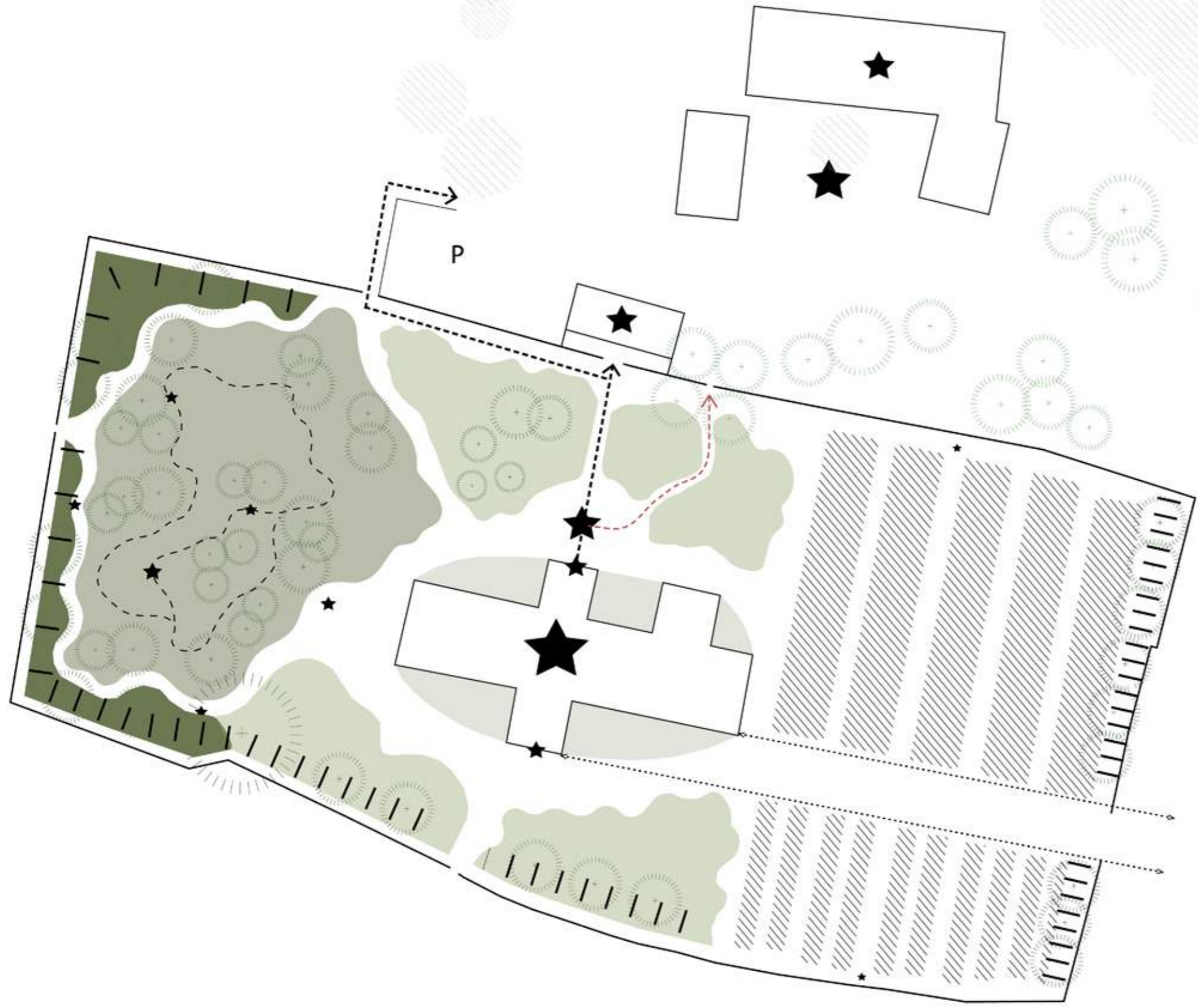

SIGNATUR

-  Hovedsti og tilgængelighedsrute som bindeled mellem ankomstplads, kapel og kirke
-  Genoprettede sigtelinjer
-  Præstens sti
-  Slynget sti som overgang mellem kirke, by og den omkringliggende natur
-  Pladser/destinationer
-  Afgrænsende randbeplantning med orskellig intensitet
-  Traditionelt kiste og urneafsnit
-  Randzonebeplantning - græsser og buske
-  Paradislunden - uklippet og klippet græs
-  Krybende bunddække, lave stauder og buske
-  Klippet græs omkring kirken
-  Eksisterende træer
-  Nye træer og videreførelse af omgivelsernes grønne karakter

Hovedgreb

Udviklingsplanen for Høje Taastrup Kirkegård vil sammenflette kirkegårdens eksisterende forløb og historiske linjer i et smukt og frodigt anlæg, som samtidig er enkelt at drifte.

Der arbejdes på Høje Taastrup kirkegård med fire hovedgreb.

Konceptet har til formål at få placeret kirken på et roligere fundament og få trukket områdets kvaliteter frem. Med konceptet forstærkes og forbedres de omtalte forhold i analysen.

1. PLADSDANNELSER

Der udvælges forskellige nedslagpunkter, der på samme tid forankrer og skaber ro på kirkegården.

Som det primære nedslagpunkt er kirken og kirkens hovedindgange, sekundært de forskellige afsnit og sognehuset.

Disse nedslagpunkter er med til at styre kirkegården - således får kirkegårdens virvar af forskellige vinkler et mindre fremtrædende udtryk til fordel for andre markante tiltag.

Vigtige destinationer som kirkens hovedindgange, samt andre brugerflader markeres med belægning.

2. STISYSTEMETS HIERARKI

Stisystemet rangeres i forskellige stityper:

- Hovedsti og tilgængelighedsrute som bindeled

- mellem ankomstplads, kapel og kirke
- Præstens sti
- Den snørklede græssti i Paradislunden
- Øvrige stier i slotsgrus

Hovedaksen og den primære adgangsvej knytter sig til adgang fra parkeringsplads til kirkens hovedindgang ved anvendelse af samme belægningsmateriale.

Initiativet vil skabe en mere dynamisk kirkegård, en bedre orientering og en større synlighed af kirken.

Kirkegårdens enkelte områder bliver bragt mere i spil og det vil formentlig betyde, at interessen for de enkelte områder vil forblive intakt.

3. VEGETATIONSTYPER

Ved at lade de forskellige vegetationstyper præsentere forskellige gravstedsformer i en klar struktur, skabes der en smuk ramme for de forskellige typer af gravsteder. Det tilgodeser også efterspørgselen efter mere naturprægede gravstedsformer.

Paradislundens placering mellem landskab, kirke og by lægger op til et mere naturpræget formsprog. Snoede stier i græsfladen og skjulte opholdrum i den grønne lund står i kontrast til det traditionelle gravsteds symmetriske geometri. Denne kontrast er med til at adskille, fastholde og forstærke afsnittenes individuelle karakter.

4. MØDET MED OMGIVELSERNE

Kirkegårdens centrale placering i bybilledet og den gennemgående hovedgade, der passerer langs kirkegårdsmuren bevirker, at kirke og kirkegård har et meget vigtigt aftryk i Høje Taastrup. Fra kirkegården er den tætte forankring til byens huse med til at give et nærvær og sammenhørighed, der virker rart.

Denne forankring fortsættes med sognehuset, der med nye belægningsvalg får en endnu større sammenhørighed. Derudover videreføres den smukke og grønne karakter som kendetegner sognehusets have på kirkegården i form af beplantning og nye træer.

Træstrategien indeholder en bearbejdning af kirkegårdens møde med omgivelserne. Karakterfulde træer plantes langs kirkegårdsmuren for at danne ryg mod nærområdet. Langs kirkegårdens nordlige afgrænsning udgør sognegårdshavens beplantning en fin ryg for kirken og en smuk ramme bag kirkegårdsmuren.

Øst og syd for kirken og langs randen understøttes kirkegårdens ramme med en supplerende beplantning af karaktertræer.

Hvor kirkegården møder det åbne landskab mod vest understøtter randzonebeplantningen det groede udtryk og det smukke scenarie over de åbne vidder.

Forslag

Udviklingsplanen for Høje Taastrup Kirkegård vil i forstærke de fysiske rammer omkring kirken, styrke adgangsforholdene og bringe kirkegårdens særlige historie i spil. Planen vil samtidig tilgodese menighedsrådets ønske om en smuk og grøn kirkegård.

GRADVIS UDVIKLING

Forslaget lægger op til, at det kan løses hen over tid. Opstramning af stisystem, omlægning af gravsteder og etableringen af et nyt organisk stinetsværk kan eksempelvis anlægges på sigt.

Andre initiativer er lettere at sætte i værk. Vi foreslår Paradislunden som et af det første projekter, da anlægget bl.a. består af plantning af træer, øer med uklippet græs, inventar mm. På planen fremgår den optimale rækkefølge på de forskellige etaper.

TRADITIONELT GRAVAFSNIT

Det traditionelle gravafsnit bevares delvist og fremhæves i sin form ved at rette kanter og afgrænsninger op. Den traditionelle gravstedform og selve den symmetri, der ligger i afsnittet er et vigtigt levn fra den gamle kirkegård. Ved at tilføje kendt traditionelt urneafsnit til afdelingen, får afsnittet yderligere tyngde.

LAPIDARIUM OG KIRKENS GRØNNE RUNDGANG

Forslaget iscenesætter og forstærker en række af

kirkegårdens historiske tilslag; herunder kirkens grønne rundgang, en klar afgrænsning af det traditionelle gravafsnit, genoprettelse af historiske sigtelinjer og en central placering af lapidariet.

Ved at flytte kiste i plæne afsnittet, kan et lapidarium etableres foran kirken. Den eksisterende smukke indgangsport vil fremover fungere som indgang til lapidariet - det historiske indslag hænger fint sammen med de historiske mindeplader, som pryder kirkegårdsmuren. De større sten sættes i bede med krybende bunddække, lave stauder og enkelte buske.

Det grønne areal omkring kirken rettes op og tilplantes med bunddække og løg.

BEVARINGSVÆRDIGE OG FREDEDE GRAVSTEDER

Udviklingsplanen giver plads til at bevaringsværdige og fredede gravsteder kan ligge som reminiscenser i den nye kirkegård.

PARADISLUNDEN

Det har været vigtigt at skabe en ny og stærk identitet for det vestlige gravafsnit, da det store bøgetræ muligvis står for skud pga. sygdom. Det store grønne areal bevares stort set i sin form - kanterne ud mod stierne blødes op, med biodiversitet for øje plantes der grupper af prydræer i øer med uklippet græs, mens nye indslag som vandspejl og bænke lægger op til ophold i det grønne.

Det ukendte urnegravafsnit vil blive en naturlig del af paradislunden

- derfor foreslås denne omflytning.

Træerne i det nordvestlige hjørne fældes. I stedet foreslås en mere lysåben randzonebeplantning.

BØRNEGRAVSTED, URNE OG KISTE I PLÆNE

Syd for kirken etableres et nyt afsnit for børnegravsted, samt urne og kiste i plæne. Afsnittet vil i sin helhed fremstå mere sammenhængende end i dag - både på grund af sin gravstedsform, den organiske formgivning, træbeplantningen og tilslag med uklippet græs.



- SIGNATURFORKLARING**
- BELÆGNING**
- Slotsgrus
 - Belægningssten
- BEPLANTING**
- Traditionelt gravafsnit med hæk som afgrænsende element
 - Klipet græs
 - Uklippet græs
 - Randzonebed med buske og græsser
 - Krybende bunddække, lave stauder og buske
 - Eksisterende træer
 - Nye træer som pejlemærker
 - Nye karaktergivende træer
 - Nye prydræer
- BELYSNING**
- L1: Pullert
 - L2: Lysmast
 - L3: Uplights på kirke
 - L4: Væghængt belysning kirke
 - L5: Dekorationsbelysning
 - L6: Vedhængt belysning på sognegaard
 - L6.1: Eks. vedhængt belysning på sognegaard
- INVENTAR**
- Bænk
 - Flagstang
 - Affald
 - Vandpost
 - Vandspejl
- DIVERSE**
- Lapidarium
 - Gravstedsområder som ikke skal fornyes og som med tiden udgår

Høje Taastrup Kirkegård

Emne: Situationsplan
Dispositionsforslag

Bygherre: Høje Taastrup Sogns Menighedsråd
Kirkegårdsvej 1

Tegn. nr.: L(1) 1.01
Rev. nr.: A

Sags nr.: 022-225
Mål: 1:500
Dato: 17.06.24

Anne Stausholm Landskabsarkitekter MDL, DANSKE ARK
Herslevvej 49, Herslev, 4000 Roskilde Tlf. nr. 46 40 27 71 - afs@annestausholm.dk - www.annestausholm.dk

Ophold, stier og tilgængelighedsrute

ET NYT TILGÆNGELIGHEDSVENLIGT ANKOMSTAREAL

For at skabe en stærk forbindelse mellem kirke, parkeringsplads, sognegård og sognegårdens have etableres et nyt ankomstareal. Ankomst arealet er udarbejdet med vægt på et universelt design, der skaber tilgængelighed for alle. Med det formål at skabe en direkte forbindelse til kirkens hovedindgang - både som en visuel hovedakse og i form af en tilgængelighedsvenlig rampe, foreslås kapellet fjernet. Således vil der desuden blive skabt plads til handicapparkering og busholdeplads i nærhed af den nye hovedindgang.

Materialegården flyttes mod nord, så pladsen udnyttes optimalt. Fordelen er også at ankomstpladsen vil åbne sig mod det omkringliggende landskab, hvor en lang bænk vil give gæsterne mulighed for at sidde og kigge ud i horisonten.

Den eksisterende smukke hovedporten vil fremover stadig fungere som adgang for rustvogn. Derudover sikrer udviklingsplanen adgang for rustvognen hele vejen rundt om kirken. Da det prioriteres at skabe en central tilgængelighedsvenlig adgang til kirken, vil hovedporten ikke længere fungere som primær adgang for dårligt gående.

SOGNEHUSETS TORV

Et nyt fortov med udsigt til sognehusets have leder gæsterne op til sognehuset og ankomstarealet. Sognehuset fungerer som midtpunkt for adskillige fremtidige arrangementer og flere medarbejderes hverdag. Derfor markeres gårdspladsen foran

sognehuset som en vigtig plads. Nye bede, en busholdeplads og tilgængelighedsvenlig belægning vil sikre en både let og smuk ankomst til gården.

PLADSDANNELSER

- Kirkens hovedindgange fremhæves med to nye pladسدannelser i belægningssten.
- Fast belægning etableres ved brugerflader. For at markere andre vigtige destinationer på kirkegården som f.eks. flagstangspladsen, udvalgte opholdsniche, blomsterpladser mm. anvendes samme princip.
- Kirkegårdens opholdslommer byder på forskellige oplevelser. Tingpladsen og flagstangsstangspladsen kan give rum til særlige begivenheder og større forsamlinger, en mindeplads ved vandspejlet giver plads til samvær og samtale, mens mindre opholdsrum lægger op til ro og eftertanke.



STISYSTEM

- Kirkegårdens stisystem udformes i slotsgrus.
- For enkel drift sættes en stålkant i niveau med belægning i alle overgange mellem bed, belægningsten og slotsgrus.
- En servicesti etableres hele vejen langs kirkegårdsmuren.

INVENTAR

- Kirkegårdens opholdsrum møbleres med bænke og siddepladser, som giver mulighed for forskellige kig til kirke og kirkegård.
- Flagstangen flyttes til en mere central placering.
- Mindepladsen i paradislunden kan indrettes med et vandspejl.
- Affaldspande og vandposter placeres tæt på indgangspartier.

SIGNATURFORKLARING

-  Tilgængelighedsrute
-  Bænk
-  Flagstang
-  Affald
-  Vandpost
-  Vandspejl

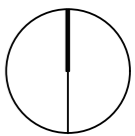

Høje Taastrup Kirkegård		
Emne:	Ophold, stier og tilgængelighedsrute Dispositionsforslag	Tegn. nr.: L(1) 1.04
Bygherre:	Høje Taastrup Sogns Menighedsråd Kirkegårdsvej 1	Rev. nr.: A
	Sags nr.:	022-225
	Mål:	1:500
	Dato:	17.06.24
Anne Stausholm Landskabsarkitekter MDL, DANSKE ARK Herslevvej 49, Herslev, 4000 Roskilde Tlf. nr. 46 40 27 71 - afs@annestausholm.dk - www.annestausholm.dk		

Kirkegården planlægges med forskellige opholdsrommer.
En kirkeplads i belægningsten kan give kirken en tydelig ramme og samtidig forbedre
tilgængeligheden.



Referencer - belægning

Træstrategi

Der er behov for en ny træstrategi for Høje Taastrup Kirkegård. Strategien arbejder med fire kategorier:

EKSISTERENDE TRÆER

Mange store og smukke træer pryder i dag omgivelserne der grænser op til kirkegården. Særligt sognehusets have fremstår utrolig frodig med karakter af skov. Dette skovudtryk ønsker vi at bevare, forstærke og føre videre som et grønt træk igennem kirkegården.

KARAKTERFULDE TRÆER

Grupper af karakterfulde træer som f.eks. seljerøn plantes som grønt bindeled mellem sognehusets træer og kirkegården. Træerne virker på engang både rumafgrænsende og ledende.





PRYDTRÆER

Paradislunden beplantes med grupper af prydræer, som f.eks. paradisæbler.

TRÆER SOM PEJLEMÆRKER

Fire træer plantes som markering af den nye hovedindgang til kirkegården. Et nyt træ, f.eks. platan eller lind plantes ved siden af kirken. Træet vil sammen med kirken stå som synlige elementer i landskabet.

SIGNATURFORKLARING

-  Eksisterende træer
-  Nye træer som pejlemærker
-  Nye karaktergivende træer
-  Nye prydræer

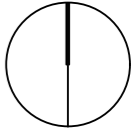

Høje Taastrup Kirkegård		
Emne: Træstrategi Dispositionsforslag	Tegn. nr.: L(1) 1.02	Rev. nr.: A
Bygherre: Høje Taastrup Sogns Menighedsråd Kirkegårdsvej 1	Sags nr.: 022-225	Mål: 1:500
	Dato: 17.06.24	
Anne Stausholm Landskabsarkitekter MDL, DANSKE ARK <small>Herslevvej 49, Herslev, 4000 Roskilde Tlf. nr. 46 40 27 71 - afs@annestausholm.dk - www.annestausholm.dk</small>		

Varieret beplantning

- Træer, buske og græsser kan med sin højde og fylde virke rumafgrænsende
- Blomster bidrager til et smukt farveindslag og et varieret, men dog harmonisk udtryk
 - øger biodiversiteten



Referencer - beplantning

Belysning

STIER OG OPHOLD

- Belysning langs stier på kirkegården udgøres af pullerter. Der vælges armatur, som udsender en blød og bred nedadrettet lyskegle.

PARKERINGSOMRÅDE OG SOGNEGÅRD

- Belysningen langs Kirkegårdsvej og ved parkeringsområdet udgøres af lysmaster i 3 meters højde. Sognegårdens væghængte armaturer bevares. Der suppleres med nye i samme stil.

KIRKEBELYSNING

- For at skabe mulighed for oplysning af kirken til jul mm., etableres uplights omkring kirken. Ved kirkens indgange installeres nye væghængte armaturer.

INDGANGSPORTALER

- Ved alle indgangsportaler i etableres dekorationslys, der oplyser indersiden af portalerne.

EL-LADESTANDERE

Der placeres fire ladestandere i det nye parkeringsområde. I forbindelse med anlæg af parkeringspladsen og fremføring af el undersøges det, hvor der kan indgås den mest fordelagtige aftale om selve standerne og levering af el, drift og vedligehold mv. Det bør ligeledes undersøges om provstiet har indgået en fælles aftale om montering af ladestandere på kirkernes arealer i forbindelse med, at den nye lovgivning trådte i kraft. Ladestandere hører under erhvervs-mæssig drift og skal håndteres som sådan.

Stifternes byggegruppe har på vegne af alle stifter udarbejdet følgende retningslinjer:

El-ladestandere ved kirken.

Den 1. januar 2025 er også folkekirkens myndigheder forpligtet til at have etableret el-ladestandere på parkeringspladser med mere end 20 pladser. Stifterne arbejder på en fælles vejledning om, hvordan menighedsrådet kan agere i forhold til etablering af el-ladestandere. Denne vejledning forventes at blive udsendt i foråret 2023. Bemærk, at hvis menighedsrådet allerede nu ønsker at etablere en el-ladestander ved eller på kirkens areal kræver det enten provstiets eller stiftets godkendelse afhængig af placeringen. El-ladestanderen kan benyttes af alle, idet der dog skal laves en ordning der sikrer, at menighedsrådet får betaling for elforbrug. Spørgsmål og eventuelle bemærkninger kan sendes til jeres stift.

Lysdiagrammer er udarbejdet af Iguzzini



SIGNATURFORKLARING

- ⊗ L1: Pullert
Avenida pullert fra Solar Light
- ⊗ L2: Lysmast
Albertslundmast som eksisterende fra Louis Poulsen
- ⊙ L3: Uplights på kirke
Palco iNOut fra Iguzzini - ø137mm
- ⊙ L4: Dekorationslys
Light up Orbit fra Iguzzini
- ⌒ L5: Væghængt belysning
Vedhængt Alberstundlampe som eksisterende fra Louis Poulsen
- ⌒ L5.1 Eksisterende væghængt belysning på sognegaard
Albertslundlampe
- ⊖ El udtag etableres
Mast markeres ved etablering af ny p-plads

Belysning skal afsættes og godkendes af tilsyn før arbejdet iværksættes

Høje Taastrup Kirkegård

Emne: Belysningsplan Belysningsprojekt	Tegn. nr.: L(1) 1.03	Rev. nr.: B
Bygherre: Høje Taastrup Sogns Menighedsråd Kirkegårdsvej 1	Sags nr.: 022-225 Mål: 1:500 Dato: 20.08.24	

Anne Stausholm Landskabsarkitekter MDL, DANSKE ARK
 Herslevvej 49, Herslev, 4000 Roskilde Tlf. nr. 46 40 27 71 - afs@annestausholm.dk - www.annestausholm.dk

ANNE
STAUSHOLM
LANDSKAB

Date

13/06/2024

Lighting innovation for people

102522-00199 Høje Taastrup Kirke

Preface

iGuzzini Dialux beregninger og modeller er vejledende og uden ansvar for iGuzzini

Poles 3.00m

Tower circa 25m needs to be confirmed

Scale of drawing needs to be confirmed with the customer

New fixtures are added to the lighting plan where needed

No requirements are set by the customer

Notes on planning:

The energy consumption quantities do not take into account light scenes and their dimming levels.

Contacts



(Sales Engineer)

Wrist Madsen Stine

stine.wrist@iguzzini.com
(+45) 23 23 42 72

iGuzzini Illuminazione
Danmark
www.iguzzini.dk
Bredgade 41, 1. sal
1260 København K
(+45) 33 17 95 95

Lighting Designer:
Foteini Skourkea

Images

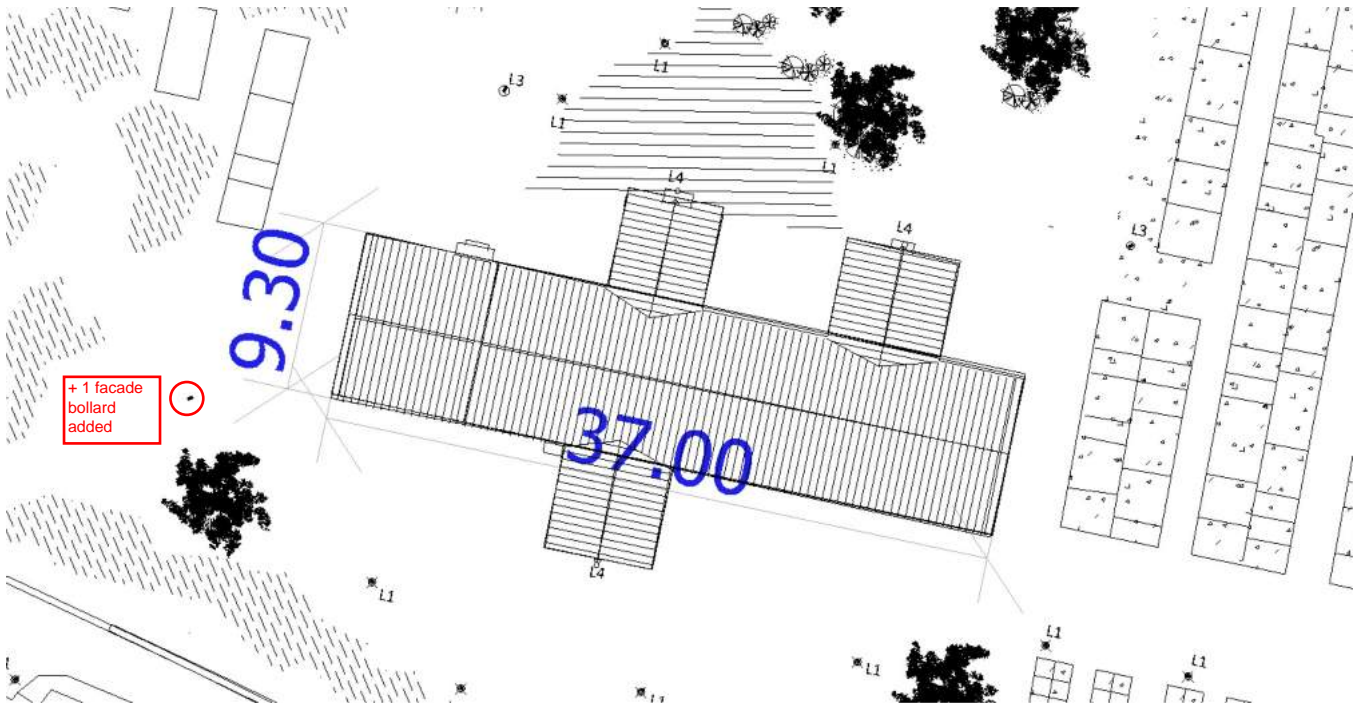

Images

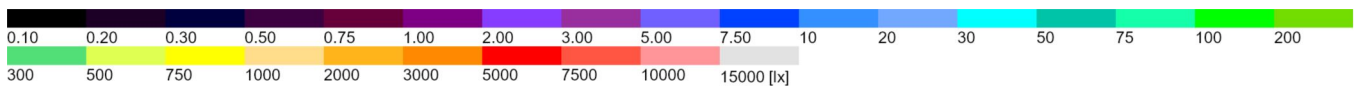
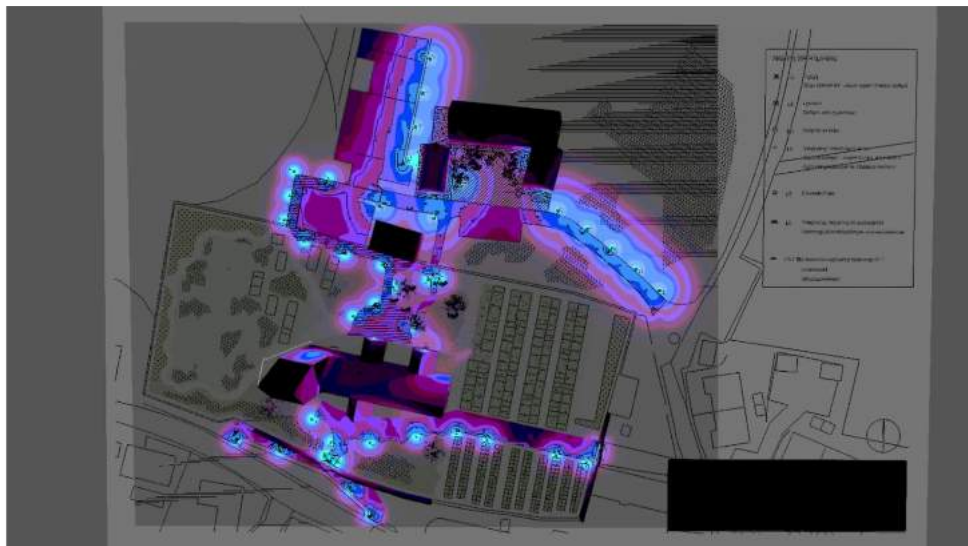

Images

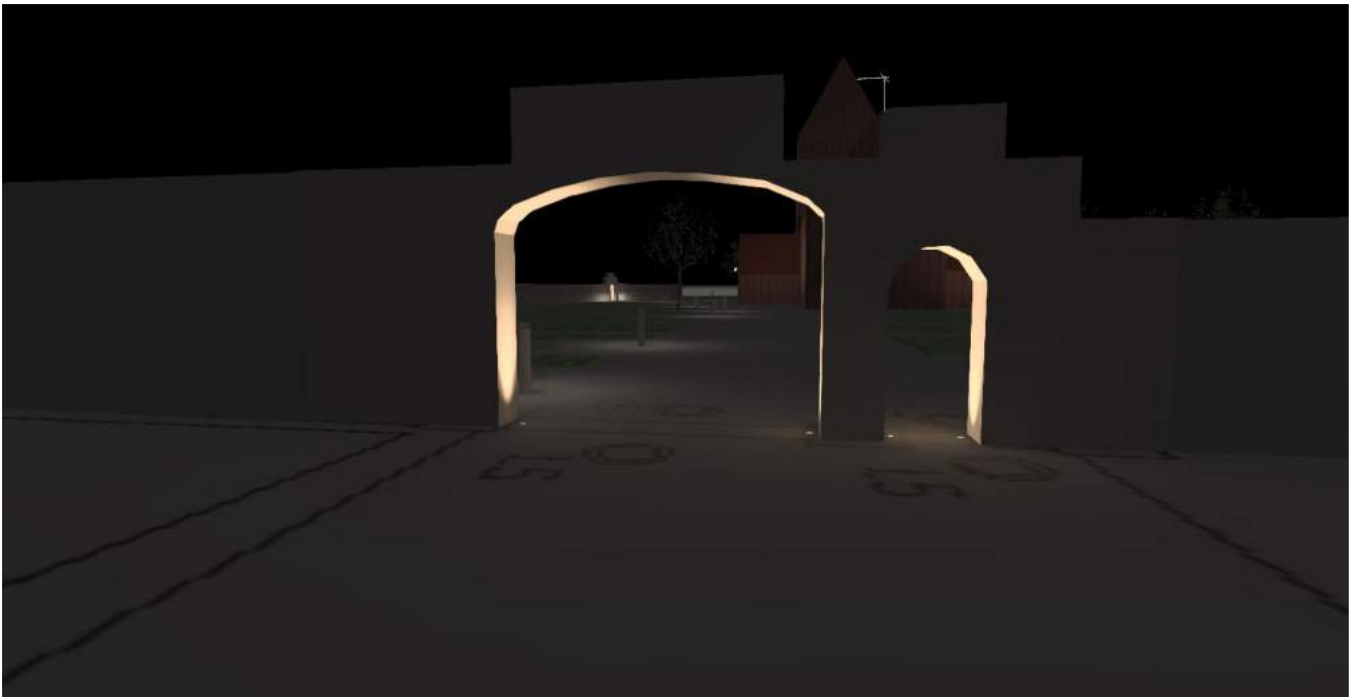

Images



Images

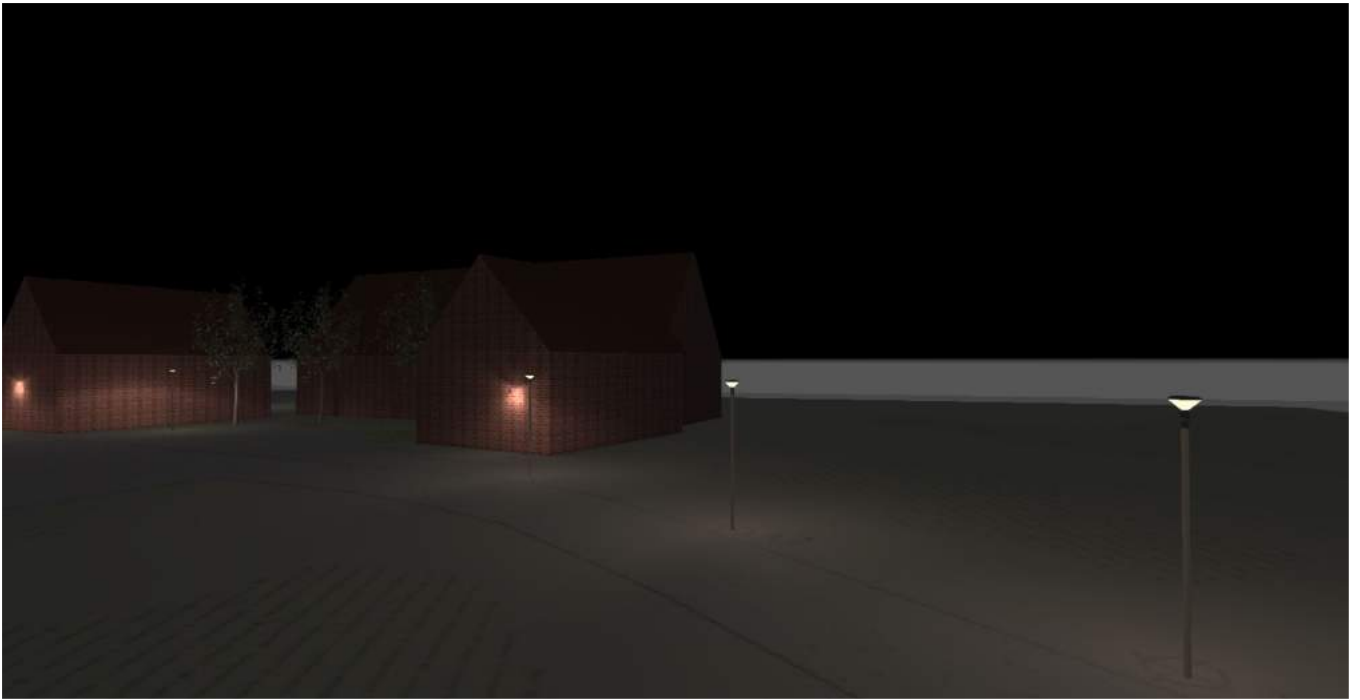

Images

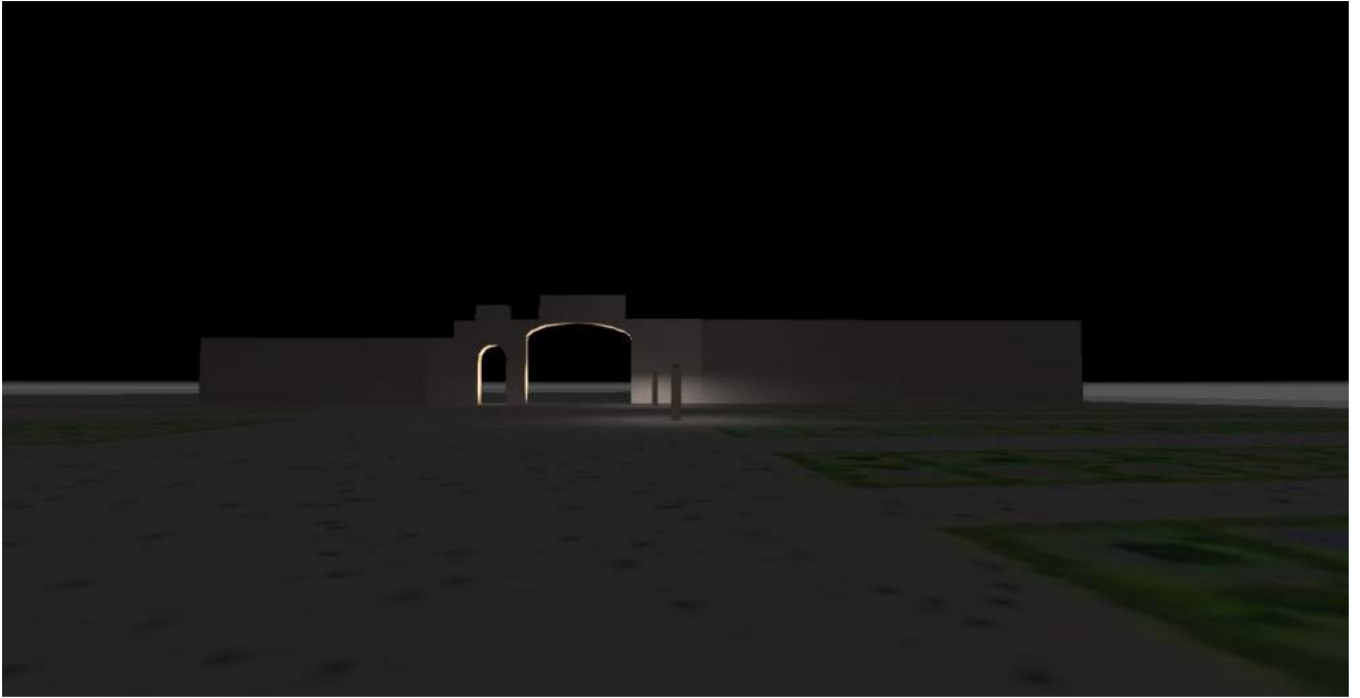

Images

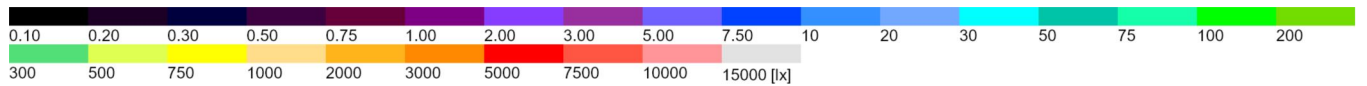
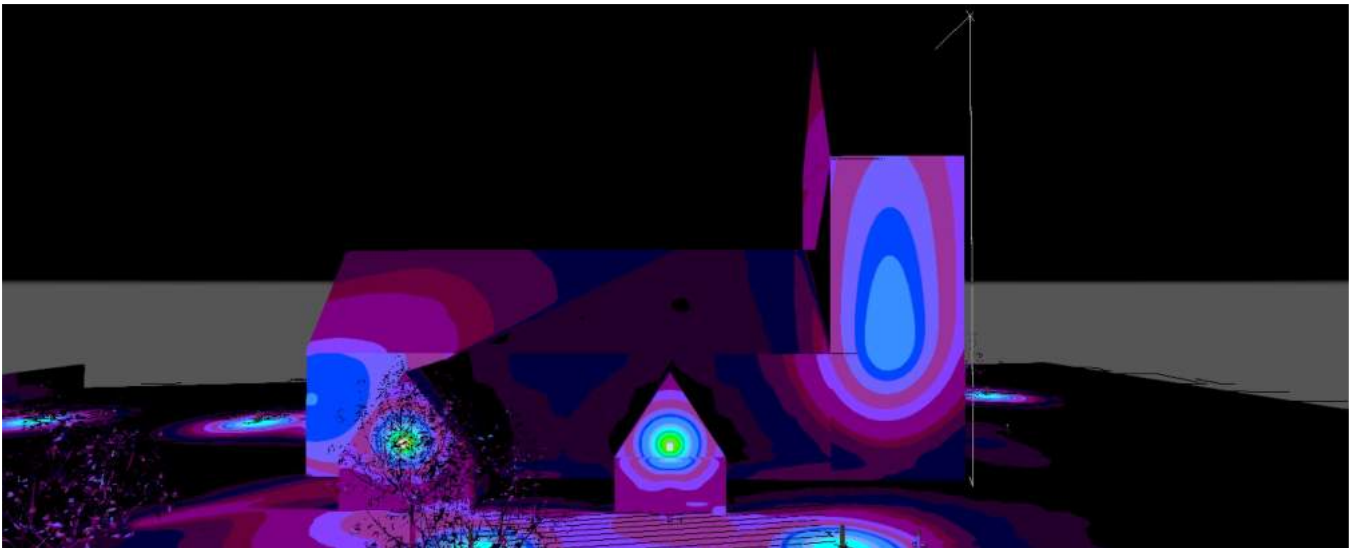

Images

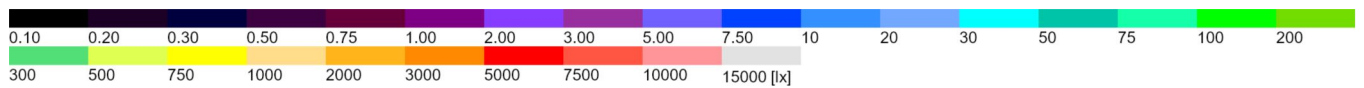
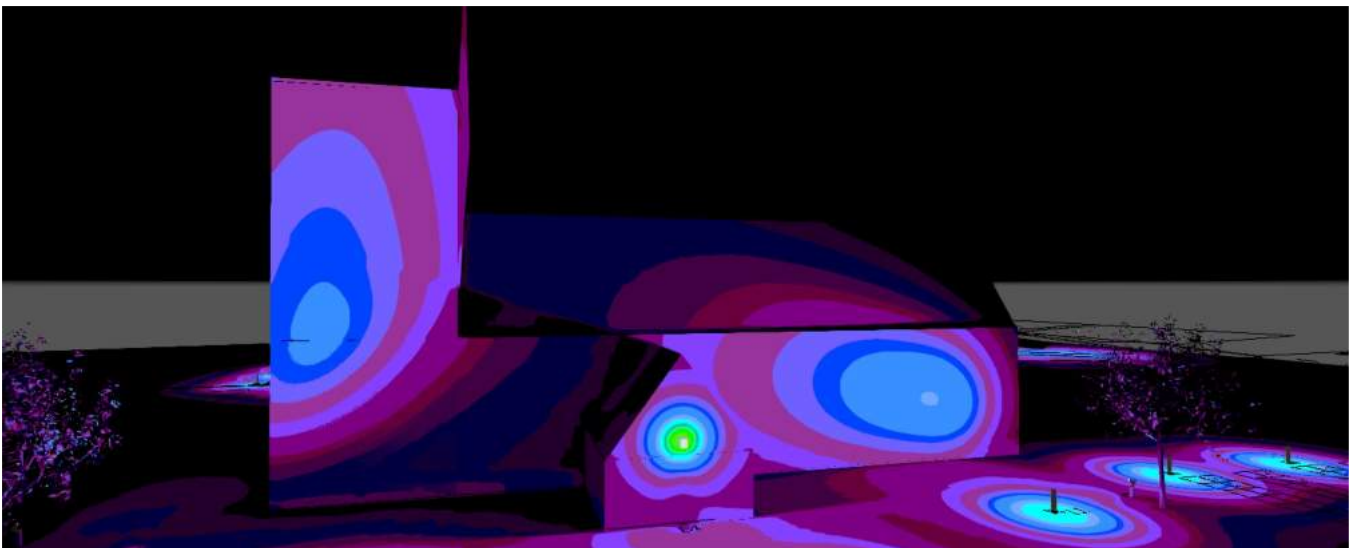
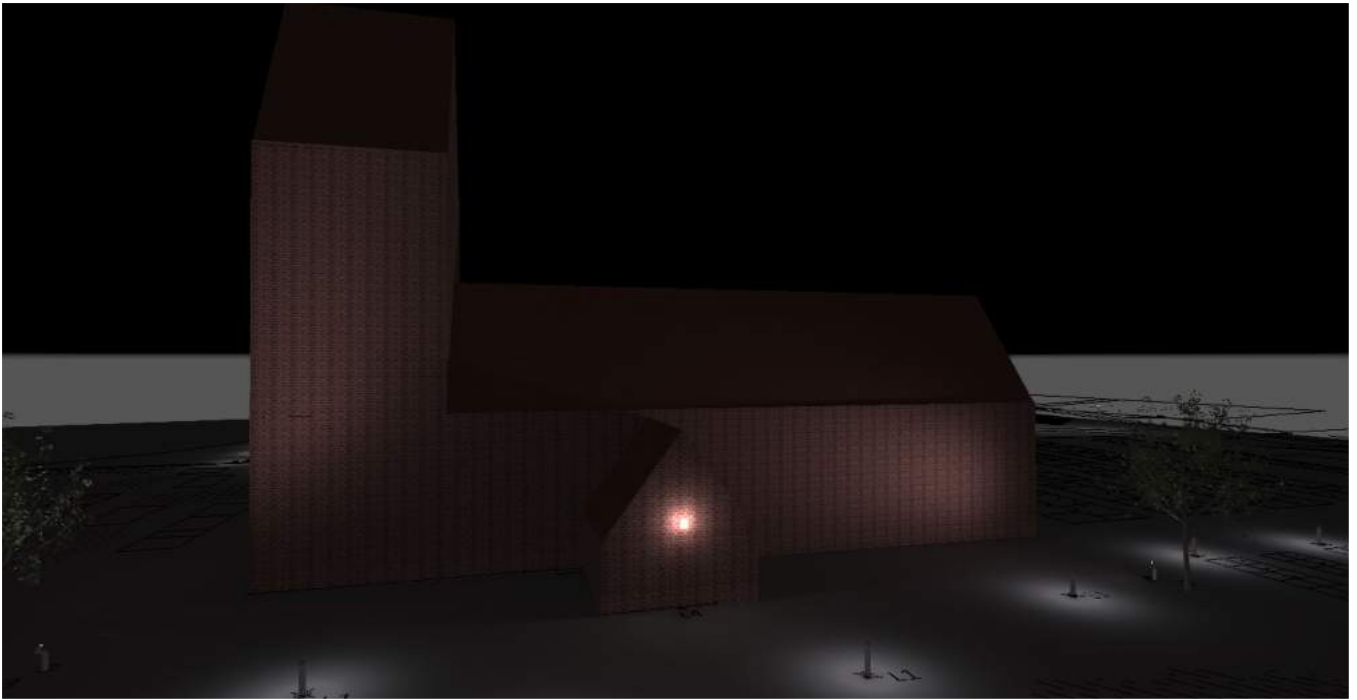

Images

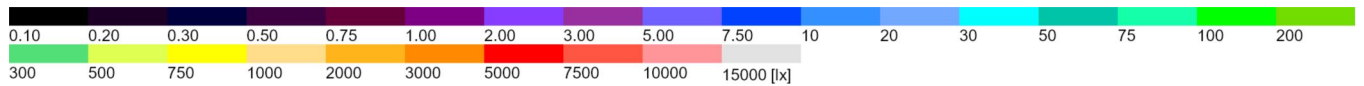
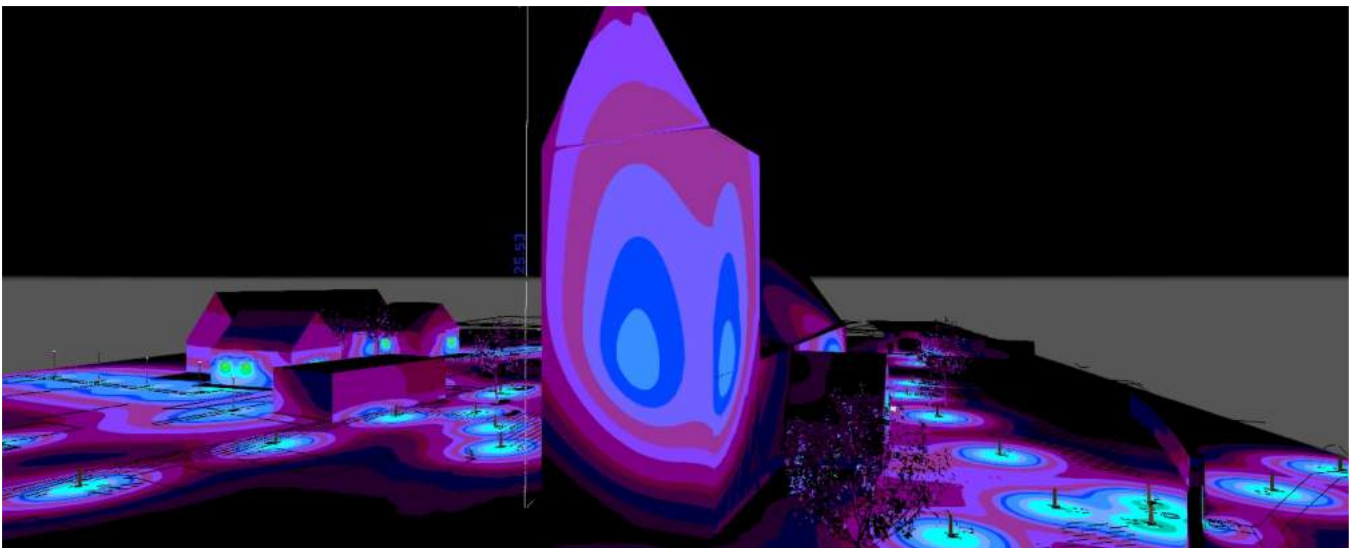
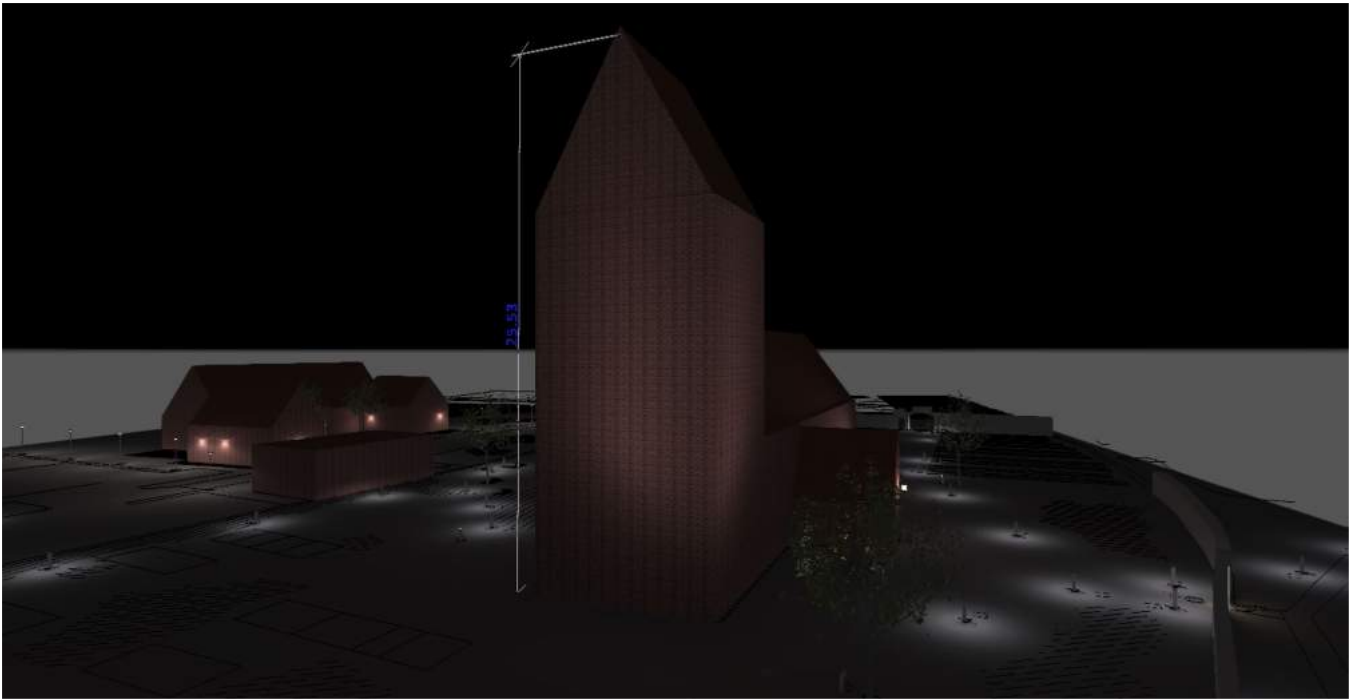

Luminaire list

 Φ_{total}

62134 lm

 P_{total}

857.2 W

Luminous efficacy

72.5 lm/W

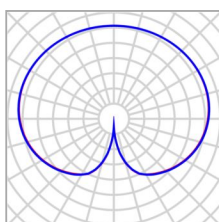

pcs.	3	P	13.0 W
Manufacturer	FLOS S.p.A.	Φ_{Lamp}	1400 lm
Article No.	F012J00C0xx - 3000K	$\Phi_{\text{Luminaire}}$	1011 lm
Article name	IC CEILING WALL F2 outdoor	η	72.21 %
Fitting	1x T38LED 13W 3000K	Luminous efficacy	77.8 lm/W
		CCT	3000 K
		CRI	80

Luminaire list

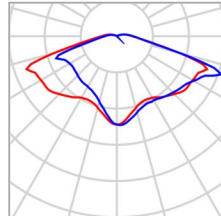

pcs.	12	P	19.8 W
Manufacturer	iGuzzini	Φ_{Lamp}	2230 lm
Article No.	E001-15_1272-15_X126-15	$\Phi_{Luminaire}$	2230 lm
Article name	Twilight - Joburg - Mastsystem für Grün-, Wohn- und Stadtbereiche 19.8W	η	100.00 %
		Luminous efficacy	112.6 lm/W
		CCT	3047 K
Fitting	1x LED	CRI	80

Luminaire list

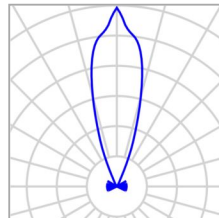
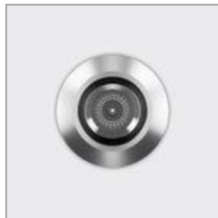

pcs.	6	P	4.0 W
Manufacturer	iGuzzini	Φ_{Lamp}	470 lm
Article No.	E094	$\Phi_{\text{Luminaire}}$	371 lm
Article name	Light Up Orbit - body in stainless steel ø80mm - E094.13 - Floor recessed Orbit D=80mm - Flood optic - 4W 371.3lm (350mA) - 5.5W 497.7lm (500mA) - 2700K - Steel	η	78.93 %
		Luminous efficacy	92.7 lm/W
		CCT	2734 K
		CRI	80
Fitting	1x LED		

Luminaire list

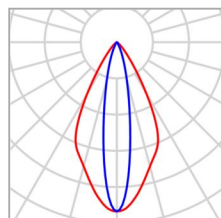
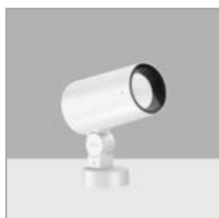

pcs.	3	P	20.4 W
Manufacturer	iGuzzini	Φ_{Lamp}	2650 lm
Article No.	EF39_X310	$\Phi_{Luminaire}$	1748 lm
Article name	Palco iNOut - ø137mm - Spotlight with base - Warm White Led - integrated electronic control gear - Spot optic 20.4W	η	65.96 %
		Luminous efficacy	85.7 lm/W
		CCT	3049 K
		CRI	80
Fitting	1x LED		

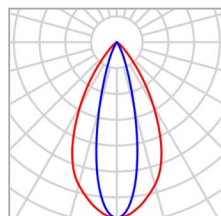

pcs.	1	P	20.4 W
Manufacturer	iGuzzini	Φ_{Lamp}	2650 lm
Article No.	EF41_X310	$\Phi_{Luminaire}$	1695 lm
Article name	Palco iNOut - ø137mm - Spotlight with base - Warm White Led - integrated electronic control gear - Medium optic 20.4W	η	63.97 %
		Luminous efficacy	83.1 lm/W
		CCT	3049 K
		CRI	80
Fitting	1x LED		

Luminaire list

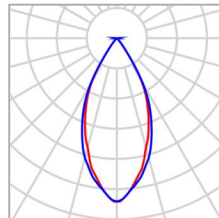

pcs.	1	P	31.3 W
Manufacturer	iGuzzini	Φ_{Lamp}	3880 lm
Article No.	EF45_X308	$\Phi_{Luminaire}$	1241 lm
Article name	Palco iNOut - ø137mm - Spotlight with base - Warm White Led - integrated electronic control gear - Very Wide Flood optic 31.3W	η	31.99 %
		Luminous efficacy	39.7 lm/W
		CCT	3049 K
		CRI	80
Fitting	1x LED		

Luminaire list

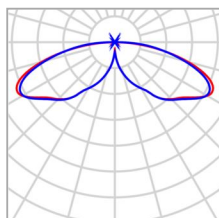

pcs.	27	P	13.1 W
Manufacturer	iGuzzini	Φ_{Lamp}	2000 lm
Article No.	EN97_EP17	$\Phi_{Luminaire}$	680 lm
Article name	iWay Super comfort - Round - Ø180mm optical assembly - Warm White LED - 220÷240Vac DALI - Super Comfort 360° optic 13.1W	η	34.00 %
		Luminous efficacy	51.9 lm/W
		CCT	3181 K
		CRI	80
Fitting	1x LED		

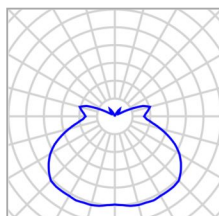

pcs.	5	P	18.0 W
Manufacturer	Louis Poulsen	Φ_{Lamp}	1200 lm
Article No.	5743142550	$\Phi_{Luminaire}$	715 lm
Article name	Albertslund Wall white, 1x18W TC-TEL	η	59.54 %
		Luminous efficacy	39.7 lm/W
		CCT	3000 K
		CRI	82
Fitting	1x TC-TEL 18W		

Site 1 (Light scene 1)

Calculation objects

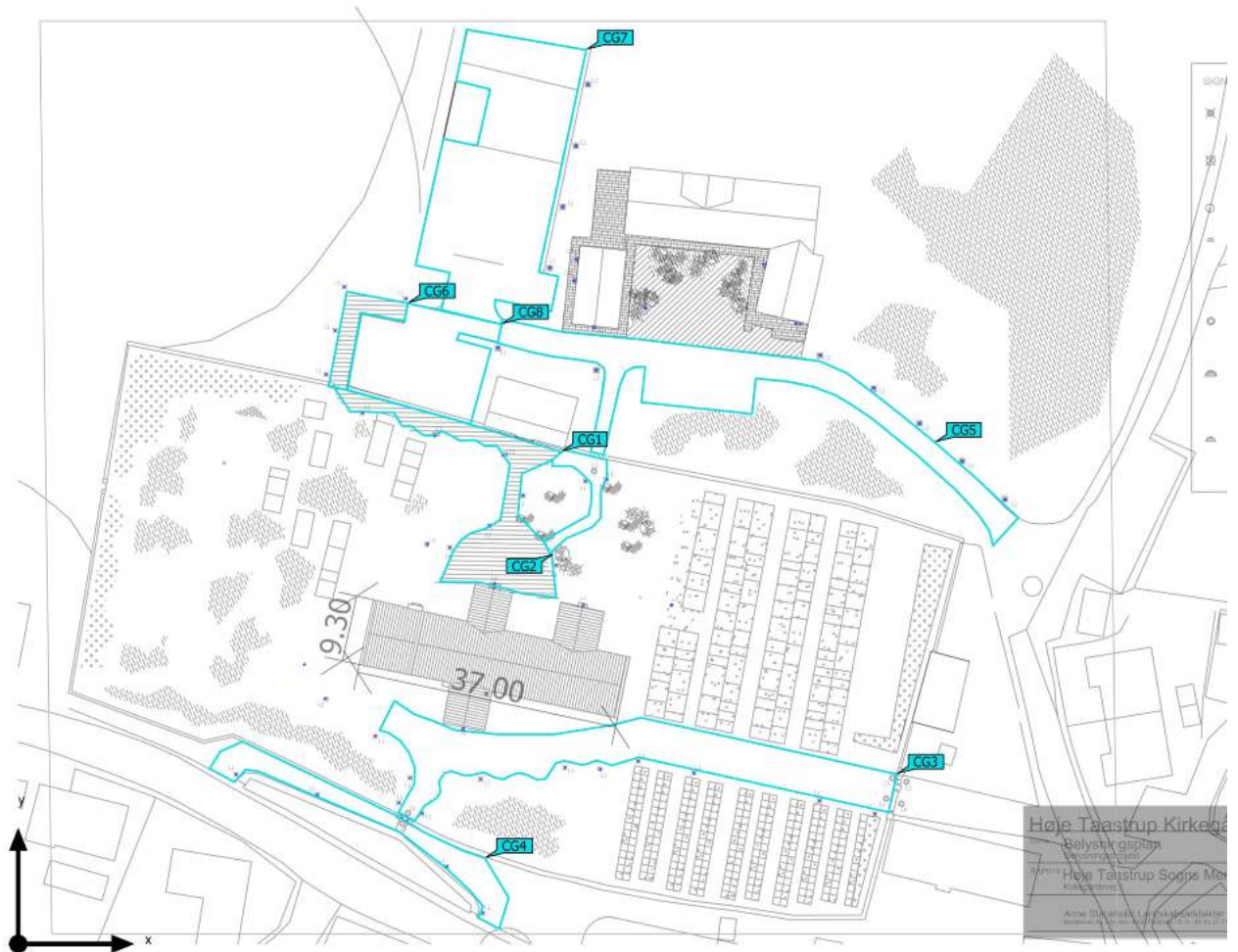

Site 1 (Light scene 1)

Calculation objects

Calculation surfaces

Properties	\bar{E}	E_{\min}	E_{\max}	$U_o (g_1)$	g_2	Index
Calculation surface 1 Hemispherical illuminance Height: 0.000 m	6.16 lx	1.23 lx	30.4 lx	0.20	0.040	CG1
Calculation surface 2 Hemispherical illuminance Height: 0.000 m	10.5 lx	1.73 lx	34.1 lx	0.16	0.051	CG2
Calculation surface 3 Hemispherical illuminance Height: 0.000 m	4.85 lx	0.28 lx	38.4 lx	0.058	0.007	CG3
Calculation surface 4 Hemispherical illuminance Height: 0.000 m	6.46 lx	0.24 lx	29.1 lx	0.037	0.008	CG4
Calculation surface 5 Hemispherical illuminance Height: 0.000 m	6.77 lx	0.81 lx	18.8 lx	0.12	0.043	CG5
Calculation surface 6 Hemispherical illuminance Height: 0.000 m	9.23 lx	2.30 lx	27.2 lx	0.25	0.085	CG6
Calculation surface 7 Hemispherical illuminance Height: 0.000 m	3.92 lx	0.35 lx	15.1 lx	0.089	0.023	CG7
Calculation surface 8 Hemispherical illuminance Height: 0.000 m	3.01 lx	1.10 lx	14.3 lx	0.37	0.077	CG8

Utilisation profile: DIALux presetting (5.1.4 Standard (outdoor transportation area))



SIGNATURFORKLARING

- ⊗ L1: Pullert
Avenida pullert fra Solar Light
- ⊗ L2: Lysmast
Albertslundmast som eksisterende fra Louis Poulsen
- ⊙ L3: Uplights på kirke
Palco iNOut fra Iguzzini - ø137mm
- ⊙ L4: Dekorationslys
Light up Orbit fra Iguzzini
- ⌒ L5: Væghængt belysning
Vedhængt Alberstlundlampe som eksisterende fra Louis Poulsen
- ⌒ L5.1 Eksisterende væghængt belysning på sognegaard
Albertslundlampe
- ⊖ El udtag etableres
Mast markeres ved etablering af ny p-plads

Belysning skal afsættes og godkendes af tilsyn før arbejdet iværksættes

Høje Taastrup Kirkegård

Emne: Belysningsplan Belysningsprojekt	Tegn. nr.: L(1) 1.03	Rev. nr.: B
Bygherre: Høje Taastrup Sogns Menighedsråd Kirkegårdsvej 1	Sags nr.: 022-225	Mål: 1:500
	Dato: 20.08.24	

Anne Stausholm Landskabsarkitekter MDL, DANSKE ARK
Herslevvej 49, Herslev, 4000 Roskilde Tlf. nr. 46 40 27 71 - afs@annestausholm.dk - www.annestausholm.dk

ANNE STAUSHOLM LANDSKAB

Høje Taastrup Provsti
Taastrup Hovedgade 150
2630 Taastrup

Anne Stausholm Landskab
MDL, Danske ARK
Herslevvej 49, Herslev,
4000 Roskilde
Tlf 46 40 27 71
Mobil 25 37 22 29
afs@annestausholm.dk www.annestausholm.dk

Høje Taastrup august 2024

Vedr. Høje Taastrup Kirkegård, Belysningsprojekt

På vegne af bygherre, Høje Taastrup sogns menighedsråd fremsendes hermed forslag til etablering af belysning på kirkegården.

Undertegnede har i samarbejde med Høje Taastrup sogns menighedsråd udarbejdet forslag til belysningsprojekt for kirkegården og de nærmeste omgivelser.

Kirkegården i dag

På Høje Taastrup Kirkegård er der et ønske om at forbedre belysningen for at skabe en mere indbydende, åben og tryk atmosfære. Nogle områder på kirkegården kan virke dunkle og mørke på grund af den tilfældige placering af armaturerne. Der er også en bevidsthed om behovet for at skifte til mere energieffektive lyskilder.

For at imødekomme disse udfordringer kunne en ny plan for belysningen være en glimrende løsning. Ved at strategisk placere armaturerne og investere i moderne, energieffektive lyskilder kan der skabes et mere behageligt og miljøvenligt belysningsmiljø på kirkegården. Dette vil ikke kun forbedre æstetikken, men også bidrage til at øge sikkerheden og tilgængeligheden for besøgende, både dag og nat.

Med en mere passende og omhyggeligt planlagt belysning kan Høje Taastrup Kirkegård fortsat være et fredfyldt og smukt sted, hvor folk kan mindes deres kære på en tryk og værdig måde.

Belysningsplan

Menighedsrådet har ønsket en belysningsplan for kirkegården, der får skabt en hensigtsmæssig struktur, der implementerer de nuværende forhold og problemstillinger og det fremtidige behov for mere økonomisk rentable løsninger mv.

Der er lagt vægt på, at kirkegården fremadrettet skal fremstå synlig, tryk og indbydende, også i vintermånederne. Særligt ved juletid er den manglende belysning et stort problem.

ANNE STAUSHOLM LANDSKAB

Belysningsplanen redegør for og tage hensyn til de enkelte begravelsesafsnit, adgangsforhold til kirke, stiforløb, parkering, vejforløb mm.

Belysningsplanen er udarbejdet på grundlag af en udarbejdet udviklingsplan for kirkegården. Belysningsplanen er dog samtidig afstemt med de eksisterende forhold, så planen er realiserbar under de nuværende forhold og også er aktuell i takt med at kirkegården udvikles.

Der er ved valg af armaturer rådgivet om betydningen af en diskret og neddæmpet fremtoning, der passer ind i kulturarvs miljøet. Der er også lagt vægt på, at den fremtidige energibelastning skal være lav og et opmærksomhedspunkt i valg af løsninger i belysningsplanen. LED-løsninger er prioriteret.

Belysningsplanen er opdelt i seks overordnede elementer, der tilsammen danner rammen om en funktionel og æstetisk smuk belysning af Høje Taastrup kirke og dens omgivelser.

- Mastebelysning ved adgangsveje og parkeringsplads.
- Pullertbelysning på interne stier på kirkegården og tilgængelighedssti fra parkering herunder handicapparkering mod nord og foran kirkegården mod syd. Fremadrettet ønskes der at få skabt en bedre stiforbindelse langs skråningen ved kirkens sydlige side. Således kan kirkens forbindelse til byen styrkes. Belysning ved porten kan i første omgang gennemtænkes.
- Væghængt belysning på sognegårdens bygningsæt. De eksisterende belysningsarmaturer anvendes og suppleres med ekstra armaturer for at overholde belysningskrav.
- Væghængt belysning ved kirkens indgange.
- Up-light for belysning af kirken. Området syd for kirken er underbelyst. Der ønskes up-light på denne side af kirken også, så kirken er synlig fra alle vinkler. Kirkens sydlige facade vender ud mod byen, så lyset vil bidrage til at understrege kirkens smukke placering på højen, hævet over byen.
- Up-lights på bueformede indgangsportaler. For fremhævelse af portalernes egenart og for tilgængeligheds hensyn.

El-lade standere er placeret ved den nordlige parkeringsplads.

Ansøgning

Høje Taastrup sogns menighedsråd anmoder provstiet om at behandle fremsendt belysningsplan for en godkendelse, der giver menighedsrådet mulighed for at starte en implementering af forslagens elementer.

Ansøgningen indeholder udover dette anmodningsbrev af følgende materiale,

- Udviklingsplan rapport udarbejdet for Høje Taastrup Menighedsråd
- Belysningsplan på revideret grundlag
- Produktbeskrivelser for belysningsarmaturer og el-lade standere.

ANNE STAUSHOLM LANDSKAB

Udviklingsplanen er endnu ikke fremsendt til behandling i provstiet. Belysningsplanen er udarbejdet med afsæt i kirkegårdens nuværende udformning. Det bevirker, at belysningsplanen kan fungere som kirkegården ser ud i dag og belysningen er fremtidssikret og kan fungere i takt med, at kirkegården udvikles.

Den fortsatte proces vil bestå i udarbejdelsen af et specifikt udbudsmateriale, der planlægges i samarbejde med menighedsrådet og ansatte for fremsendelse til udvalgte entreprenører.

Vi håber, at Høje Taastrup vil imødekomme den fremsendte ansøgning om godkendelse af belysningsprojekt for Høje Taastrup Kirkegård.

Hvis der er spørgsmål eller uklarheder i tilbuddet, står vi meget gerne til rådighed.

Med venlig hilsen

Anne Fischer Stausholm
Landskabsarkitekt, indehaver

Bilag.

- Belysningsplan på revideret grundlag
- Produktbeskrivelse for belysningsarmaturer og el-lade standere
- Belysningsberegning fra Iguzzini

Fra: Blyme, Marie Louise Bode <Marie.Louise.Bode.Blyme@natmus.dk>

Sendt: 19. april 2023 11:27

Til: Høje Taastrup Provsti

Cc: Mikkelsen, Hans; Morten G. Hoffmann-Timmol; Høje Taastrup Sogns Menighedsråd (7152)

Emne: Høje Taastrup Kirke, gravearbejde på kirkegården

Til Høje Taastrup Provsti,

Nationalmuseet er blevet kontaktet af Høje Taastrup Sogns Menighedsråd ifm. udskiftning af lyssteler på kirkegården og deraf følgende gravearbejde. Menighedsrådet oplyser, at man har taget kontakt til museet på baggrund af provstiets opfordring.

Herefter har Nationalmuseets kirkearkæolog sammen med menighedsrådet drøftet planerne vedr. nedgravning af elkabler på Høje Taastrup kirkegård. Nationalmuseet har intet at indvende mod disse planer og vil blot erindre om, at menighedsrådet skal kontakte Nationalmuseets kirkearkæolog mindst 5 uger før udgravningen starter. Nationalmuseets udgifter i forbindelse med den arkæologiske overvågning skal afholdes af menighedsrådet.

Med venlig hilsen / Best regards

Marie Louise Bode Blyme
Museumsinspektør / Curator

[Besøg Nationalmuseets hjemmeside]<<http://www.natmus.dk/>>

Oldtid, Middelalder og Renæssance / Prehistory, Middle Ages and Renaissance Telefon / Phone +45 41206701

Læs om Nationalmuseets behandling af personoplysninger<<http://natmus.dk/privatlivspolitik>>.

Referat af menighedsrådsmøde i Høje Taastrup sogn menighedsråd onsdag den 14. august 2024 kl. 17.00

Deltagere:

Henrik Kusk

Morten G. Hoffmann-Timmol

Anna-Grethe Madsen

Ole Pedersen

Charlotte Slot



Afbud:

Jesper Knudsen

Magne Skov

Fraværende:

Rasmus Lerche Larsson

1. Godkendelse af dagsorden

Godkendt efter tilføjelse af pkt. 12 og 13.

2. Halvårs regnskab 2024

Vi kommer ud med underskud i dette halvårsregnskab. For mange alarmer og for få afværgeopkald til udbyder (G4S), og mange penge ryger ud ad vinduet. Bogføringsmæssige udfordringer rent håndteringsmæssigt skal løses. Kirkegården har krævet ny- erhvervelser. Diakonalt arbejde holder sig inden for budgettet. Fælles køb af IT og løbende abonnementer ikke med i budget. FDFere skal have løn for uddeling af flyers, og faktura betales i morgen. Halvårsregnskab gennemgået og godkendt

3. Budget 2025

Budget 2025 uddelt, behandlet og godkendt.

4. Meddelelser

a) Formanden:

Byggemøde om højde på gammelt rådhus 13/9 kl.9-12 i sognegård med deltagelse af stift, provsti, menighedsråd og kommunen. Tilgængelige og udbudte kurser og webinarer gennemgået (se vedlagte fra formanden). Orientering om tyveri af københavnerbænk, hvor politiet har indstillet efterforskningen, og forsikringens selvrisiko den samme som bænkenes pris, plus det fordres de er fastgjorte. Ansøgning til murrenovering sendt til provsti.

b) KKPG

2 møder afholdt d.d. og kommer som punkter.

c) Kirkevæрге

Man er i gang med malerarbejdet i Morelhaven. Vandmåler skiftet i sognegård. Rens i tårn- evt. med tør- slamsuger. Materiale (fotos) skal sendes til udbyder, og vi får en pris for entre- prisen af Sydvestsjælland's Kloakservice. Obs på pris- over 50.000 fordrer 2 tilbud. Rens af insekter i tårn er krævende arbejde. Træskulptur kunstner lader vente på sig med arbejdet. Borebiller i træværk oppe i tårn kræver umiddelbar indsats. Oprydning og udsmidning af di- verse løsøre.

d) Kontaktperson

Kommer som punkt.

e) Kasserer

Revisor har gennemgået regnskab, og snart er alt på plads og uploadet på folkekirkens intra- net. Forpagtningskontrakten på marken udløber og skal ud i licitation. Henrik har kontakt til Lars i Sengeløse for at høre om processen.

f) Aktivitetsudvalg

Årshjul under udarbejdelse til brug for alle medarbejdere. Folder til at fange frivilliges inte- resse arbejdes der på. Åbenhed og evne til at rumme alle frivilliges evner og idéer kræver dialog blandt alle involverede for at skabe noget holdbart, der kan udvikles på. Tages op som pkt. på næste MR- møde.

g) Sognegårdsudvalg

Arkitekt arbejder med at indhente priser på køkken og skimmelprojekt.

h) Præster

Charlotte:

Juni bød på åndelig medvandring og fin natgudstjeneste med stemningsfuld koncert. Konfir- mandstart måske med plantning af spiselige blomster, og evt. en udendørs gudstjeneste. Menighedsplejen byder på små heste til høstfesten, og det kunne måske være en idé op mod jul- eller måske æsler. Charlotte undersøger udendørs muligheder. Resten af året kom- mer til at se anderledes ud med Jesper placeret i Sengeløse som vikar frem til december.

Jesper: (ferie)

5. Lys på kirkegård

Plan fra Stausholm skal rettes til. Albertslund lamper på køreareal. Lys oppe i buen. Lys på sognegård skal være symmetrisk. Materiale fra arkitekt sendes til provstiet til godkendelse.

6. Kirkebænke

Kirkebænke besigtiget i Sions Kirken. Producent tilkaldes for opmåling for at udmunde i en pris for bænke.

7. Fældning af træer

TRÆSKULPTØR udvælger træer, og resten beskæres/fældes/bortskaffes af professionelle træfældere.

8. Landemode – hvem deltager

Sidste tilmeldingsfrist 23. august. Afgang fra Høje Taastrup Kirke kl. 09.00. Liste over deltagere pr. dags dato: Morten, Henrik, Anna-Grethe, Ole.

Charlotte? Jesper?

9. Løn Graver

Mail f. Stifternes Løncenter. Intervalløn overskredet, og dokumentation for hvorfor forefindes, og fremsendes til godkendelse.

10. Forlængelse af urnegravsted

Ansøgning modtaget, G009 behandlet og godkendt til 20 år.

11. Vedligehold – Legathuset Præstegaardsvej 1

Mur beskadiget af træ. Hus ikke fredet. Legathuset er i forfald, og vi spørger provstiet om hjælp til, hvorledes vi skal forholde os over for ejer.

12. Udlån af lokale

Til brug for gudstjeneste ønskes lokale i sognegården lejet/lånt et par gange om måneden til kristne fra andre lande. De nærmere forhold undersøges, før beslutning træffes. MR er umiddelbart positivt indstillet.

13. Orgel

Nutids opdatering af orgel (forud indstilling af orglets stemmer). Koster ca. 250.000 kr. Det bør undersøges, hvor langt vi kan nå med finansiering af opdateringen fra fonde. Svetlana går videre og undersøger muligheder.

14. Eventuelt

T- shirts, poloshirts el.lign. med kirkens logo til brug for personale og frivillige ved arrangementer i kirken er stillet som forslag. Opfordring til at gå videre med idéen.

Kommende FU Møder 2024:

12. september

10. oktober

7. november

Ferie december

Kommende Menighedsrådsmøder 2024:

19. september

17. oktober

14. november

Ferie december

Høje Taastrup Kirke

Menighedsrådet

Deltagere i menighedsrådsmødet, den 14. august 2024

Henrik Kusk



Morten Hoffmann-Timmol

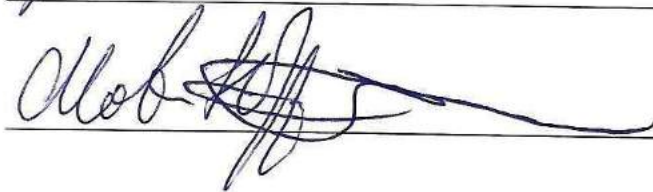

Anna-Grethe Madsen



Ole K. Pedersen



Poul Magne Skov



Charlotte Slot



Jesper Knudsen



Anne-Mette Nortvig



Rasmus Lerche Larsson



ALBERTSLUND MAXI LYGTE

Albertslund Maxi Lygte - 5747813131

Armaturet udsender et symmetrisk, blændfrit og nedadrettet lys. Overskærmen dirigerer lyset nedad. Den hvidmalede reflektor giver en diffuseret og behagelig lysfordeling. Reflektorringen beskytter mod direkte blænding.



Jens Møller-Jensen

Jens Møller-Jensen er født og opvokset i København. I 1955 blev han færdig med sin eksamen som ingeniør indenfor tekniske og medicinske instrumenter. I 1964 blev han færdig som arkitekt fra Kunstakademiets Arkitektskole i København.



University of
Chicago



Product info

Miljømæssige produktspecifikationer

Dette produkt er i overensstemmelse med kravene i EU-direktiverne, RoHS-direktivet 2011/65 og 2015/863. Dette produkt er designet således, at 100 % af produktet kan adskilles og genanvendes.

Information

LED Upgrade Kit til opgradering af alle løsninger med sokkel produceret fra 2005 og frem. Se vores LED Upgrade-beregner på louis-poulsen.com. Muligheder for dæmpning: CLO og natdæmp (standardindstilling: 50 % styrke i 8 timer). Alle varianter har CLO som standard. Alle varianter er tilgængelige med Zhaga-sokkel for Smart City-kompatibilitet. Inklusiv CLO og natdæmp muligheder. Driveren er integreret i armaturhovedet. Kontakt Louis Poulsen for 2700K og flere oplysninger om understøttede lysstyringssystemer.

Montage

Mast, dimension: Ø 76 mm. Overgangsstykker til mast med Ø 60 mm og Ø 115 mm kan købes som tilbehør. Installationskabel: 5 m, 5 x 1 mm² (klasse I) eller 5 m, 4 x 1 mm² (klasse II). LED-driver: I armaturhovedet.

Overflade

Aluminiumsfarvet med struktureret overflade, grafitgrå med struktureret overflade eller grå, pulverlakeret.

Materialer

Overskærm: Formpresset glasfiber. Afskærmning: Sprojtestøbt klar polykarbonat. Base/armaturhus: Støbt aluminium. Fot: Støbt aluminium. Stag: Rustfrit stål.

Størrelser og vægt

Bredde x højde x længde (mm) | 880 x 660 x 880 Maks. 21,8 kg

Klasse

Tæthedsklasse IP66. Isoleringsklasse I med jording, II uden jording. IK10.

Lyskilde

LED 3000K
Lumen: 4814

Information

LED Upgrade Kit til opgradering af alle løsninger med sokkel produceret fra 2005 og frem. Se vores LED Upgrade-beregner på louis-poulsen.com. Muligheder for dæmpning: CLO og natdæmp (standardindstilling: 50 % styrke i 8 timer). Alle varianter har CLO som standard. Alle varianter er tilgængelige med Zhaga-sokkel for Smart City-kompatibilitet. Inklusiv CLO og natdæmp muligheder. Driveren er integreret i armaturhovedet. Kontakt Louis Poulsen for 2700K og flere oplysninger om understøttede lysstyringssystemer.

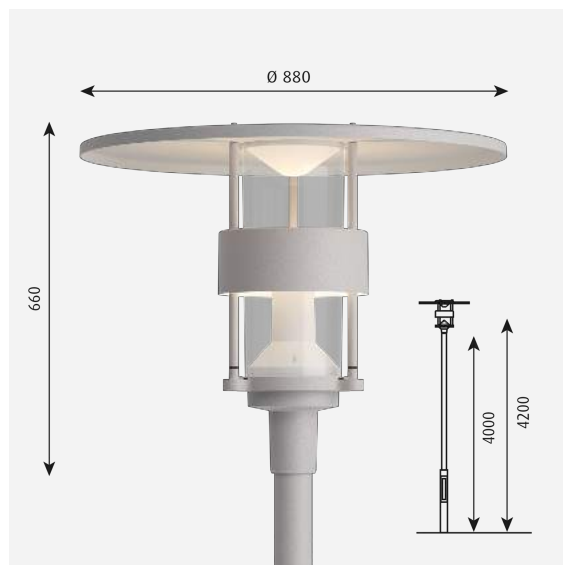

Lignende produkter



Albertslund Væg



Albertslund Mini Lygte



Albertslund Mini LED Upgrade Kit



Albertslund Maxi LED Upgrade Kit

Lysdistributionsdiagram

Cartesian

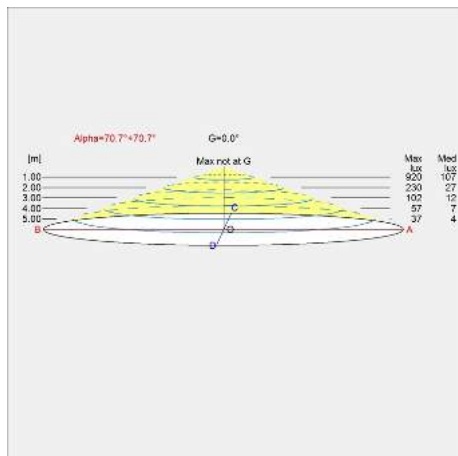

Isolux

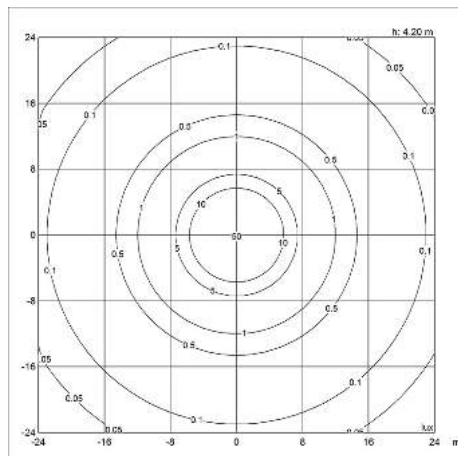

Polar

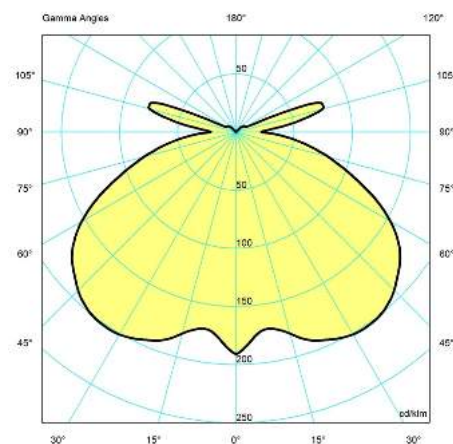

Reserve dele & tilbehør

Product

ALB MAXI, FORING Ø60-Ø76MM
 Albertslund MAXI klar kuppel polykarbonat
 Albertslund MAXI hovedskærm grå, efter 1991
 Albertslund MAXI skærm alufarve
 Albertslund MAXI skærm grafitgrå

Variant number

5710500028
 5747291232
 5747291258
 5747296334
 5747914700

Dataspecifikationer

Farve	Aluminium farve struktur	Længde	880
Bredde	880	Højde	660
IP-klasse	66	IK-klasse	10
Klasse	I	Nettovægt	21.8
Vindlast (m2)	0.18	Standby (W)	0.5
Effektfaktor (P = 100 % / P = 50 %)	0.96 / 0.89	Startstrøm	65 A / 330 µs

Albertslund Maxi Lygte
3000

Lyskilde	LED 3000K
CRI	80
Lumen	4814
Efficacy	88
Min. dæmpniveau (%)	10
BUG Rating	B2 U4 G2
Driver life	100000

Kelvin	3000
SDCM	3
Watt	55
Light control	Dac: dali + clo
Transientbeskyttelse	6 / 8
L80B50 (timer)	>100.000

ALBERTSLUND VÆG

Albertslund Væg - 5743142576

Armaturet skaber et både karakteristisk, symmetrisk og funktionelt lys. Saturnringen reflekterer lyset i nedadgående retning og samtidig muliggør placeringen af denne, at lyset slipper forbi og danner et svagt oplys. Afblændingsringen sikrer mod horisontal blænding, og glasafskærmning fås i en klar og en delvist matteret udgave af hensyn til valget af lyskilden.



Jens Møller-Jensen

Jens Møller-Jensen er født og opvokset i København. I 1955 blev han færdig med sin eksamen som ingeniør indenfor tekniske og medicinske instrumenter. I 1964 blev han færdig som arkitekt fra Kunstakademiets Arkitektskole i København.



Vilhelmsborg



Private residence, Sipoo

Product info

Miljømæssige produktspecifikationer

Dette produkt er i overensstemmelse med kravene i EU-direktiverne, RoHS-direktivet 2011/65 og 2015/863. Dette produkt er designet således, at 100 % af produktet kan adskilles og genanvendes.

Information

Bemærk at armaturhuset til den galvaniserede udgave er fremstillet i rå aluminium. Såvel rå aluminium som galvaniserede overflader vil oxidere over tid og dermed ændre udseende.

Montage

Klemmerække: 1x3x2,5mm². Kabellængde: 2 bagud og 2 udslagsbrikker i bunden. Sløjfning: Godkendt, maks. 3x1,5mm². Forkoblingsplacering: I vægboks.

Overflade

Galvaniseret, grå eller hvid, pulverlakeret.

Materialer

Armaturhus: Støbt aluminium. Afskærmning: Delvist matteret glas eller klart glas. Saturnring: Stanset aluminium eller galvaniseret, stanset stål. Afblændingsring: Optrukket aluminium eller galvaniseret, ekstruderet stål. Bagdåse: Støbt aluminium. Arm: Ekstruderet aluminium.

Størrelser og vægt

Bredde x højde x længde (mm) | 415 x 220 x 270 Maks. 3,2 kg | 515 x 220 x 270 Maks. 3,2 kg

Klasse

Tæthedsklasse IP44. Isolationsklasse I. IK06.

Bemærkninger til varianter

1x100W E27 leveres med klar glasafskærmning. Den teknologiske udvikling indenfor lyskilder sker hurtigt. Derfor angives den maksimale wattage samt fatningstype for lyskilder.

Lyskilde

1x100W E27

Information

Bemærk at armaturhuset til den galvaniserede udgave er fremstillet i rå aluminium. Såvel rå aluminium som galvaniserede overflader vil oxidere over tid og dermed ændre udseende.

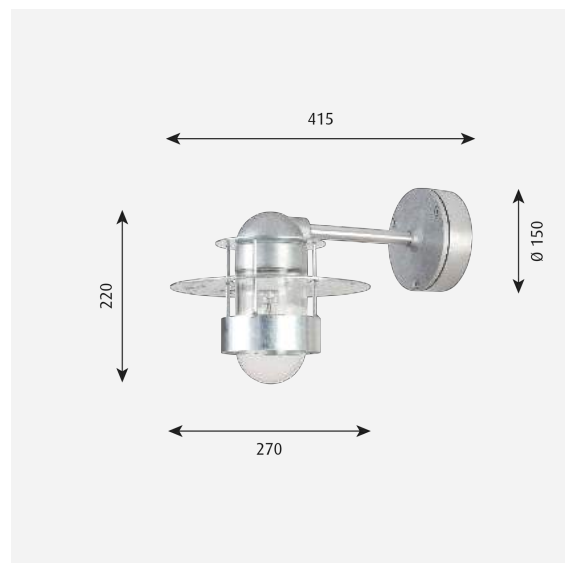

Lignende produkter



Albertslund Mini Lygte



Albertslund Maxi Lygte



Albertslund Mini LED Upgrade Kit



Albertslund Maxi LED Upgrade Kit

Lysdistributionsdiagram

Cartesian

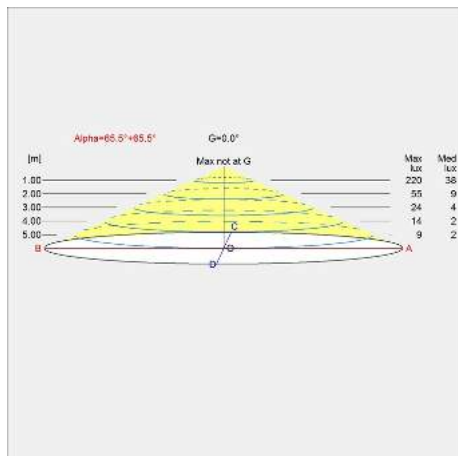

Isolux

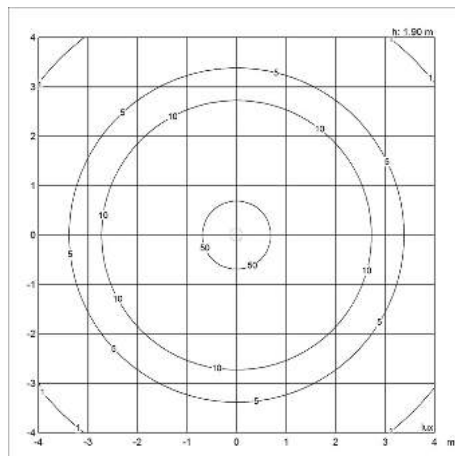

Polar

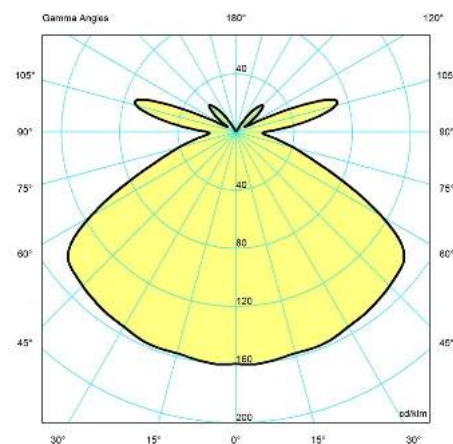

Reservedele & tilbehør

Product

ALB.PEN/V/EG/LOFT PUL, KLART GLAS
 ALB.PEN/V/EG/LOFT, OPAL GLAS
 ALB./PLANET PULLERT, MATTERET GLAS
 ALB.PEN/V/EG/LOFT SEMIMATTERET GLAS

Variant number

5743590568
 5743590571
 5743590717
 5743590814

Dataspecifikationer

Farve	Galvaniseret	Længde	270
Bredde	415	Højde	220
IP-klasse	44	IK-klasse	06
Klasse	I	Nettovægt	3.2
Vindlast (m2)	-	Standby (W)	-
Effektfaktor (P = 100 % / P = 50 %)	-	Startstrøm	-
Lyskilde	1x100W E27	Kelvin	-

Albertslund Væg

CRI	-
Lumen	1101
Efficacy	11
Min. dæmpniveau (%)	-
BUG Rating	B1 U3 G1
Driver life	-

SDCM	-
Watt	100
Light control	-
Transientbeskyttelse	-
L80B50 (timer)	-

solar light

AVENIDA PULLERT 13,5W 1200LM 3K R9006

AVENIDA PULLERT 1000mm. 13,5W 1200LM 3000K R9006

El nr.: **5447629492**

EAN nr.: **5900530406226**

Type nr.: **160010.5L052.21.002**

Leverandør: **SOLAR LIGHT**

Min. køb: **1**

Pak. st.: **1**



Specifikationer

Sortiment: PRO

Effektiv lysstrøm: 1200 lm

Højde/dybde: 1000 mm

Afskærmningsmateriale: Plast, transparent

Beskyttelsesklasse (IEC 60529): II

Slagfasthed: IK09

Farvetemperatur: 3000 - 3000 K

RAL-nummer: 9006

Afskærmningsmateriale: Polycarbonat (PC)

Antal poler: 2

Diameter: 150 mm

DoC (CE): Ja

Farve på lys: Hvid

Farvegengivelsesindeks: 70-79 (klasse 2A)

Garanti: 5

Højde: 1000 mm

Indendørs/udendørs: inden- og udendørs placering

Kapslingsfarve: Sølv

Kapslingsklasse (IP): IP66

Ledertværsnit: 1.5 mm²

Levetid L80/B10 ved 25 °C: 96000 h

Lysarmaturtype: Pullertlampe

Lysfordeler: Diffuser linse / optik / panel

Lysfordeling: Symmetrisk

Lyskildetype: LED ikke udskiftelig

Lysudbytte: 89 lm/W

Lysudstråling: Direkte/indirekte

Material: Aluminium

Materialekapslinger: Aluminium

Med forkobling: Ja

Med grundplade: Ja

Med lyskilde: Ja

Nominal spænding: 220 - 240 V

Overfladebehandling: Pulverlakering

Spændingstype: AC

Strålingsvinkel: Extrem bred stråle >80°

Styreenhed: LED regulering, strømstyret

Systemeffekt: 13.5 W

Tilslutningstype: Andet

Uv Resistant: Ja

Yderligere specifikationer

Fødevarekontaktmateriale: Nej

REACH: Nej

ROHS: Ja

Tekst

Et flot, moderne og tidsløst designet armatur til belysninger af parker, stier, parkeringspladser og andre steder som kræver et harmonisk, godt lys.

solar light

Farve RAL9006. ENEC

Light Up

Design iGuzzini

iGuzzini

Last information update: June 2024

Product configuration: E094+350mA

E094: Floor recessed Orbit D=80mm - Flood optic



Product code

E094: Floor recessed Orbit D=80mm - Flood optic

Technical description

Recessed luminaire that can be installed in walls and floors . It is designed to use white monochrome LED lamps, powered with a continuous current of 350/500mA per luminaire. The D = 80 mm round frame has hidden screws, an AISI 304 stainless steel body and frame and an extra-clear, sodium - calcium tempered glass cover. The luminaire is fixed to the outer casing using special locking seals that hold it in place. The unit comes complete with LED circuit and a metallized plastic OPTI BEAM reflector. The product's wiring system features an A2 stainless steel cable gland with a 1800 mm long H05RNF type 2x1 mm² output power cable. The cable is equipped with an anti-transpiration device (IP68) that consists of a silicone-coated joint located on the power cable. Two types of outer casing are available for installation and both can be ordered separately from the plastic optic assembly. The glass unit, optical assembly and outer casing together guarantee a maximum static load resistance of 2000 kg. The maximum surface temperature of the glass is less than 40°. Luminaire protected against polarity inversion.

Installation

The product is fixed to the outer casing using special locking seals with toolfree installation. The unit can be recessed in floors or walls using the outer casing for installation. It can also be installed in counter walls using special spring accessories to be ordered separately.

Colour

Steel (13)

Weight (Kg)

1.28



Mounting

wall recessed|Floor recessed|ground recessed

Wiring

Ballasts available: 350/500mA traditional and watertight IP67 versions. The product comes complete with a 1800 mm long H05RNF type 2x1 mm² output power cable and an electronic plate with a 350/500mA Max LED. Ballast to be ordered separately.

Notes

IP68 rating on both the product and the cable using IP68 connectors * The product is not suitable for installation in swimming pools and fountains.

Complies with EN60598-1 and pertinent regulations

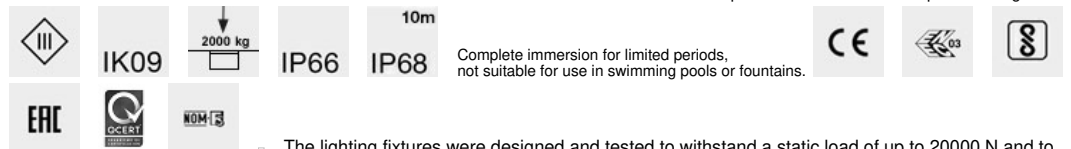

Complete immersion for limited periods, not suitable for use in swimming pools or fountains.

The lighting fixtures were designed and tested to withstand a static load of up to 20000 N and to resist drive-over stress by vehicles with tires. The fixtures cannot be used in lanes subjected to horizontal stresses due to acceleration, braking and / or changes of direction.

Technical data

Im system:	371	Colour temperature [K]:	2700
W system:	4	MacAdam Step:	2
Im source:	470	Life Time LED 1:	98,000h - L80 - B10 (Ta 25°C)
W source:	3.8	Life Time LED 2:	99,000h - L80 - B10 (Ta 40°C)
Luminous efficiency (Im/W, real value):	92.8	Lamp code:	LED
Im in emergency mode:	-	Number of lamps for optical assembly:	1
Total light flux at or above an angle of 90° [Lm]:	371	ZVEI Code:	LED
Light Output Ratio (L.O.R.) [%]:	79	Number of optical assemblies:	1
Beam angle [°]:	30°	Intervallo temperatura ambiente:	from -25°C to 50°C.
CRI (minimum):	80	LED current [mA]:	350

Polar

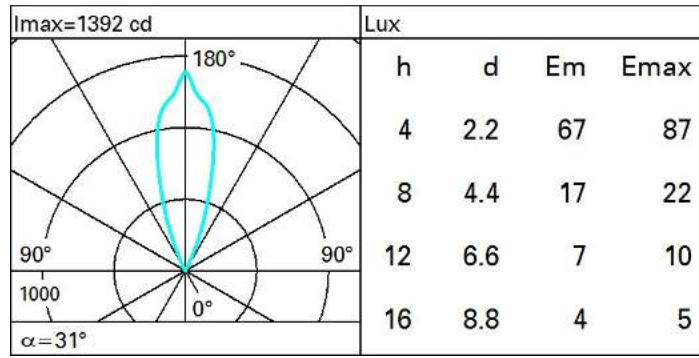

Palco InOut

Design Artec Studio iGuzzini

Last information update: August 2024

Product configuration: EF39

EF39: Spotlight with base - Warm White Led - integrated electronic control gear - Spot optic

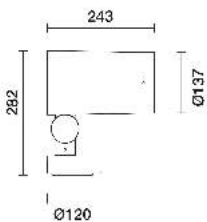

Product code

EF39: Spotlight with base - Warm White Led - integrated electronic control gear - Spot optic

Technical description

Spotlight designed to use LED lamps and a Spot optic. The optical assembly and base is made of EN1706AC 46100LF aluminium alloy and subjected to a multi-step, pre-treatment process, in which the main phases are degreasing, fluorozirconation (a protective surface film) and sealing (with a nano-structured silane layer). The following painting stage consists of a primer and a liquid acrylic paint, cured at 150°C, with a high level of weather and UV ray resistance. 5 mm thick tempered sodium-calcium closing glass. Double adjustability allows a 360° rotation about the vertical axis and 90° tilting relative to the horizontal plane. Mechanical aiming locks for rotation on both the vertical axis and horizontal plane. Complete with a monochrome LED circuit and an Opti Beam Lens optic system. The product includes a PG13.5 cable gland. Electronic DALI ballast integrated in product. Option of using optic accessories assembled via an accessory holder frame. All external screws used are made of A2 stainless steel.

Installation

Floor, wall, ceiling or via pole.

Colour

White (01) | Black (04) | Grey (15) | Rust Brown (F5)

Weight (Kg)

5.5

Mounting

wall arm|ground surface|wall surface|ground anchored|ceiling surface

Wiring

Double PG.

Complies with EN60598-1 and pertinent regulations



Technical data

Im system:	2094	Life Time LED 2:	100,000h - L90 - B10 (Ta 40°C)
W system:	20.4	Lamp code:	LED
Im source:	2650	Number of lamps for optical assembly:	1
W source:	17	ZVEI Code:	LED
Luminous efficiency (lm/W, real value):	102.6	Number of optical assemblies:	1
Im in emergency mode:	-	Intervallo temperatura ambiente:	from -30°C to 50°C.
Total light flux at or above an angle of 90° [Lm]:	0	Lifetime of product at ambient operating temperature:	≥ 50,000h Ta=40°C
Light Output Ratio (L.O.R.) [%]:	79	Power factor:	See installation instructions
Beam angle [°]:	18°	Inrush current:	21 A / 300 µs
CRI (minimum):	80	Maximum number of luminaires of this type per miniature circuit breaker:	B10A: 13 luminaires B16A: 21 luminaires C10A: 21 luminaires C16A: 35 luminaires
Colour temperature [K]:	3000	Overvoltage protection:	10kV Common mode & 6kV Differential mode
MacAdam Step:	2	Control:	DALI-2
Life Time LED 1:	100,000h - L90 - B10 (Ta 25°C)		

Polar

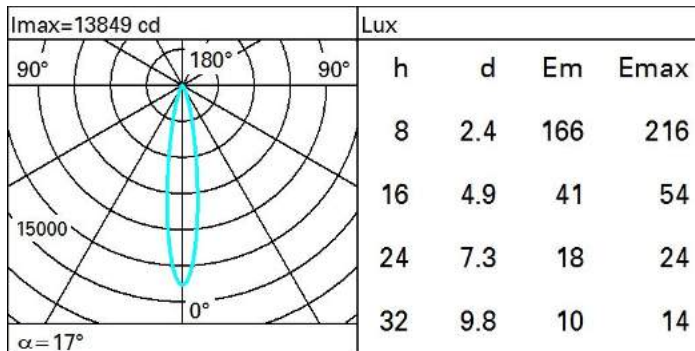

Isolux

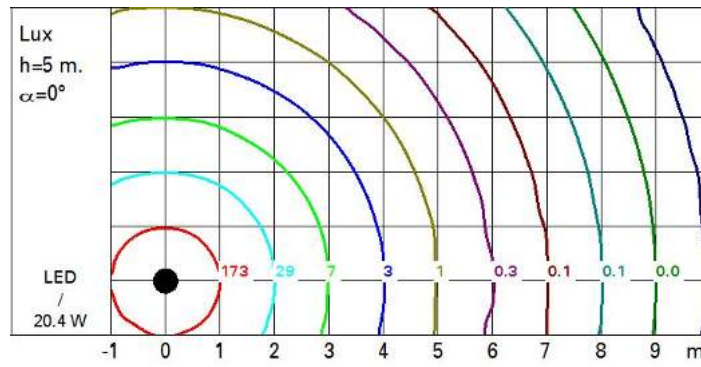

UGR diagram

Corrected UGR values (at 2650 lm bare lamp luminous flux)											
Reflect.:		0.70	0.70	0.50	0.50	0.30	0.70	0.70	0.50	0.50	0.30
ceiling											
walls											
work pl.											
Room dim		viewed crosswise					viewed endwise				
x	y										
2H	2H	11.5	13.4	11.8	13.7	14.0	11.5	13.4	11.8	13.7	14.0
	3H	11.4	12.8	11.7	13.1	13.4	11.4	12.8	11.7	13.1	13.4
	4H	11.3	12.5	11.7	12.8	13.1	11.3	12.5	11.7	12.8	13.1
	6H	11.3	12.2	11.6	12.5	12.9	11.3	12.2	11.7	12.5	12.9
	8H	11.2	12.1	11.6	12.5	12.8	11.2	12.2	11.6	12.5	12.9
	12H	11.1	12.1	11.5	12.5	12.8	11.2	12.1	11.6	12.5	12.9
4H	2H	11.3	12.5	11.7	12.8	13.1	11.3	12.5	11.7	12.8	13.1
	3H	11.2	12.2	11.6	12.5	12.9	11.2	12.2	11.6	12.5	12.9
	4H	11.1	12.1	11.5	12.5	12.9	11.1	12.1	11.5	12.5	12.9
	6H	10.7	12.3	11.2	12.8	13.3	10.8	12.4	11.2	12.8	13.3
	8H	10.6	12.4	11.1	12.8	13.3	10.6	12.4	11.1	12.8	13.3
	12H	10.5	12.3	11.0	12.8	13.3	10.5	12.3	11.0	12.8	13.3
8H	4H	10.6	12.4	11.1	12.8	13.3	10.6	12.4	11.1	12.8	13.3
	6H	10.5	12.1	11.0	12.6	13.1	10.5	12.1	11.0	12.6	13.1
	8H	10.5	11.9	11.0	12.4	12.9	10.5	11.9	11.0	12.4	12.9
	12H	10.6	11.6	11.2	12.1	12.6	10.6	11.6	11.2	12.1	12.6
12H	4H	10.5	12.3	11.0	12.8	13.3	10.5	12.3	11.0	12.8	13.3
	6H	10.5	11.9	11.0	12.4	12.9	10.5	11.9	11.0	12.4	12.9
	8H	10.6	11.6	11.2	12.1	12.6	10.6	11.6	11.2	12.1	12.6
Variations with the observer position at spacing:											
S =	1.0H	2.4 / -6.6					2.4 / -6.6				
	1.5H	4.6 / -9.5					4.6 / -9.5				
	2.0H	6.6 / -11.8					6.6 / -11.8				



Ladeløsninger
tilpasset jeres
virksomhed

Skræddersyet totalløsning. Vi er med jer hele vejen.

I får en skræddersyet ladeløsning, der opfylder lige præcis jeres fremtidige behov og samtidig matcher jeres lokation og forhold.

Vi er med jer hele vejen fra kortlægning af jeres behov og ønsker, over installation og teknisk support – og til udvidelse med flere ladepunkter, når behovet opstår.

Vi installerer. I ejer. Vi supporterer. I lader.

Vores professionelle installationspartnere sørger for etablering af ladestanderne hos jer.

I ejer dem, mens vi sørger for den løbende opdatering og sikrer jer adgang til vores tekniske support 24/7, så jeres medarbejdere, gæster og samarbejdspartnere kan lade – helt uden bekymringer.

Vi sørger for administrationen, så I undgår unødigt tid på administration og håndtering af refusion.

Når elafgiften bliver genindført, og I ikke allerede har en reduceret elafgift, sørger vi for at fjernaflæse forbruget på ladestanderne hver måned og søge elafgiftsrefusion på jeres vegne.

Tre gode grunde til at vælge en ladeløsning i jeres virksomhed

1 Tilfredshed blandt medarbejdere og gæster

Tilfredshed fra jeres medarbejdere, når de kan lade bilen, mens de er på arbejde, eller der altid står en fuldt opladet bil klar til dagens brug – og fra jeres gæster og samarbejdspartnere, når de kommer forbi til møder. Det giver både fleksibilitet og effektivitet.

2 Et grønt valg

I bidrager til den grønne omstilling, fordi muligheden for opladning hos jer, gør det nemmere at køre elbil.

3 Rettidig omhu

Der kommer flere og flere elbiler, og dermed opstår der også løbende nye krav. Man kunne sagtens forestille sig, at det blot er et spørgsmål om tid, før virksomheder bliver pålagt at have ladestationer.



- ✓ Få en skræddersyet totalløsning
- ✓ Opladning af jeres egen elbilflåde og for jeres medarbejdere, gæster og samarbejdspartnere
- ✓ I sætter selv kWh-prisen
- ✓ Vi installerer. I ejer. Vi supporterer. I lader
- ✓ Et grønt valg på den grønne agenda

Den grønne agenda

Udover den service, det er for jeres medarbejdere og gæster at kunne oplade deres bil, vil det helt overordnet medvirke til at gøre det nemmere at køre elbil og dermed bidrage til at nedbringe CO₂.

Det handler om:

- at mindre udledning af CO₂ bidrager til, at vi sammen kommer i mål med 70 %-målsætningen inden 2030
- at elbiler støjer mindre, hvilket har en positiv indvirkning på folkesundheden
- at elbiler ikke udleder skadelige luftpartikler, når de kører

Fremtiden er elektrisk – er I?

Markedet for elbiler er i rivende udvikling. Det skyldes især de nuværende og kommende politiske miljøkrav.

Der er masser af gode grunde til at tilbyde jeres medarbejdere, gæster og samarbejdspartnere mulighed for at lade deres biler. Og fra 2025 kommer der endnu en væsentlig grund. Der er nemlig politisk truffet beslutning om, at alle bygninger med mere end 20 parkeringspladser skal have mindst én ladestander.

Er der tale om beboelsejendomme med mere end 10 parkeringspladser, der gennemgår en større ombygning, skal alle ombyggede parkeringspladser gøres klar til ladestander. Det samme gælder, hvis der er tale om nybyggeri. Er bygningen ikke til beboelse men med mindst 10 p-pladser, skal der installeres mindst én ladestander og derudover gøres klar til standere på hver femte p-plads.

Med en ladeløsning fra Verdo kommer I et godt, grønt skridt foran.



Få adgang til **200.000** ladestander i hele Europa.



Sikker, elegant og effektiv ladeløsning

Vi udarbejder tilpassede ladeløsninger til lige præcis jeres virksomhed – for ingen er ens. Vi tager altid en grundig dialog og udarbejder på den baggrund en løsning, der tager højde for jeres fysiske rammer og både aktuelle og fremtidige behov.

Jeres medarbejdere, gæster og samarbejdspartnere får adgang til nem og sikker opladning – og I får en nem og effektiv ladeløsning uden bekymringer.

- Elegant ladeboks (væghængt eller på stolpe) både AC- og DC-ladere
- Passer til alle bilmodeller på markedet
- Oplad med ladebrik og app
- Betaling med kreditkort direkte i appen
- Automatiske opdateringer
- Teknisk support 24/7
- Tjen penge - fastsæt selv prisen pr. kWh for opladning
- Refusion af elafgift (når den bliver genindført)

Nye forretningsmuligheder

Det er helt op til jer, hvilken elpris I sætter overfor jeres medarbejdere, gæster og samarbejdspartnere. I afgør selv, hvad det skal koste, så I kan få del i omsætningen. I kan ovenikøbet differentiere prisen, så I eksempelvis tilbyder jeres medarbejdere at lade til en særlig attraktiv pris og gæster til en anden pris.



Samarbejdet med Verdo om installationen af ladestanderne og selve administrationen har kørt upåklageligt, og vi er snart klar med en udvidelse til flere af vores afdelinger. Vi leder altid efter 'bedst/billigst', og det fandt vi hos Verdo."

Jørgen Lajer, Lokalinspektør hos Lejerbo Randers



Scan, find mere viden og få svar om appen, **Verdo Opladning**



Nem adgang til opladning og overblik i appen

Med vores app, Verdo Opladning, får I nem adgang til at lade både i Danmark og i resten af Europa med over 200.000 ladepunkter og et europæisk roaming-netværk af offentlige ladestandere. Betaling sker med kreditkort direkte i appen.

I kan vælge at gøre jeres ladestandere tilgængelige for andre og få dem med i appen, hvor de både kan være offentlige eller kun synlige og tilgængelige for en udvalgt brugergruppe.

Vælger I, at eksempelvis jeres medarbejdere kan lade til en særlig lav pris, sker det ved hjælp af en voucherkode til appen.

Med lade-appen kan du nemt:

- finde ledige offentlige ladestandere
- se prisen på de forskellige offentlige ladestandere
- starte og stoppe opladning
- få notifikationer, når en ladestander bliver ledig
- fejlmelde en offentlig ladestander
- få rutevejledning til den ladestander, du ønsker at benytte
- betale for opladning
- tilføje dit foretrukne kort og/eller voucher
- filtrere efter andre operatørers ladestandere (eRoaming-partnere), stiktyper og ladehastighed
- se din opladningshistorik
- kontakte vores support



Sådan kommer I i gang med ladeløsninger tilpasset jeres behov

Vi er med jer hele vejen. Vi rådgiver jer, vi tilpasser, vi installerer – og vi kører først, når alt fungerer. For at kunne hjælpe jer bedst muligt og sikre at jeres løsning opfylder jeres fremtidige behov og samtidig passer til jeres lokation og forhold, er der nogle overvejelser, I bør gøre jer.

- Hvor mange biler har behov for at lade i dag?
- Hvad er jeres forventning til antallet af biler om 5 år?
- Hvor ønsker I ladestanderne placeret?

Så nemt kommer I i gang med en ladeløsning fra Verdo

1

I kontakter os

Sammen får vi overblik over jeres behov og ønsker.

2

Vi besøger jer

Vi rådgiver jer om den bedste placering af jeres ladestandere, type, antal osv.

3

I modtager tilbud

I modtager et totaltilbud tilpasset jeres behov og situation.

4

Vi aftaler installation

Når aftalen er på plads, kontakter vores installationspartner jer for at fastlægge, hvornår I ønsker ladestanderne etableret.

5

Vi installerer

Og vi kører først, når alt fungerer.

Hvad er grøn strøm?

Scan og læs mere



Oplad med grøn strøm

Har I valgt at få vores grønne strøm med i jeres ladeløsning? Så vil vi gerne sige tillykke ved at plante to træer i danske folkeskove. Skovene er placeret over vores vigtige drikkevandsreserver, så du er med til at passe på både vores skove og vores grundvand. De reducerer CO2, hjælper med klimasikring og bevarer biodiversitet. Og så er de skønne rekreative områder, som vi alle holder af at færdes i.

- ✓ Få en skræddersyet totalløsning
- ✓ Opladning af jeres egen elbilflåde og for jeres medarbejdere, gæster og samarbejdspartnere
- ✓ I sætter selv kWh-prisen
- ✓ Vi installerer. I ejer. Vi supporterer. I lader
- ✓ Et grønt valg på den grønne agenda

Har I spørgsmål eller brug for hjælp?



Maj-Britt Christiansen
Salgsleder
4174 4413



Henrik Degn Thomsen
Key Account Manager
4174 4298



Jan Fuglsang
Key Account Manager
4174 4278



René Andreas Svendsen
Key Account Manager
2399 7005

Så kontakt os endelig. Vi sidder klar ved telefonerne, og vores tekniske support er til rådighed 24/7. I er også velkomne til at skrive til os.

7010 0230
opladning@verdo.com

VERDO

Opsummering af indberetning

Nedenfor vises de oplysninger som er blevet indberettet.

Ansøgningstype

Ansøgningstype	Ny ansøgning
----------------	--------------

Kontaktoplysninger

Ansøger

Dit navn	Henrik Kusk
----------	-------------

Funktion	Formand
----------	---------

Telefonnummer	+45 40438125
---------------	--------------

Menighedsråd

Navn	Høje Taastrup Sogns Menighedsråd
------	----------------------------------

Provsti	Høje Taastrup Provsti
---------	-----------------------

Stift	Helsingør Stift
-------	-----------------

Menighedsrådets officielle e-mail	7152@SOGN.DK
-----------------------------------	--------------

Sagsansvarlig i menighedsråd

Navn	
------	--

Funktion	
----------	--

Telefonnummer	
---------------	--

Planlagt projekt

Om projektet

Projekttype	Detailprojekt
-------------	---------------

Hvad ansøges der om	Sammenlægning af Matrikel 2d (kirkegården) og matrikel 97 (tom grund efter nedrivning af missionshus)
---------------------	---

Kort begrundelse	I forbindelse med køb og nedrivning af det tidligere missionshus (matrikel 97) er HTK blevet ejer af en tom byggegrund foran kirken. Det giver dels problemer med revisionen (ejendomsskatter) dels er der ingen der om nogle år kan huske hvorfor vi har den.
------------------	--

Hvad er projektets emne	Kirkegårde
Kirke	Høje Taastrup Kirke

Økonomi

Forventet samlet pris inkl. moms	15000
Ønsket finansiering	Andet
Angiv ønsket finansiering	Tages i driftbudget

Periode

Forventet starttidspunkt	02-01-2025
Forventet sluttidspunkt	28-02-2025

Bilag

Dokumenter	Sammenlægning 97 og 2d_18092024.png
Hvilke bilag har du indsendt	Tegninger/foto Økonomi

Indsendt 05-11-2024 19:07 af Henrik Kusk. Kvitteringsnummer PR-2WC-46-CFG.
[Privatliv og vilkår](#)

KL

Til: 📧 Henrik Kusk

Til Henrik

Tak for snakken dags dato

Sammenlægning af de to ejendomme kan udføres for 9.500,- ex. moms (11.875,- inkl. moms) hertil kommer afgift til Geodatastyrelsen på 2.600,- (momsfrit)



Lad mig vide om I ønsker opgaven gennemført.

Med venlig hilsen

Kim Nørgaard Langhorn

Landinspektør

Til: Høje Taastrup Provsti (hoejetaastrup.provsti@km.dk)
Cc: Tine Hvidberg Pedersen (tinehvidbergpedersen@gmail.com), 'Thomas Seeger' (drdrue@gmail.com)
Fra: Anne Mebus (ANNPE@km.dk)
Titel: Frigivelse af anlægsmidler
Sendt: 05-11-2024 12:57
Bilag: Frigivelse af anlægsmidler.docx;

Hej Søren

Brev omkring frigivelse af anlægsmidler vedlægges.

Jeg havde møde med regnskabskontoret i går, hvor de spurgte ind til hvordan pengene til Kirkesalen er bevilget, i forhold til konteringen, så vi kontere det ens.

Med venlig hilsen

Anne Mebus
Kordegn
Hedehusene og Reerslev Pastorat

Kirkekontoret er åbent hverdage tirsdag til fredag fra 10-13 eller efter aftale
Hovedgaden 369
2640 Hedehusene
Tel. 40 23 91 92

Sikker mail (ved personfølsomme oplysninger):
<https://sikkerformular.kirkenettet.dk/contact/form?sid=9083>

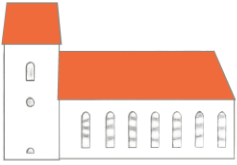

ANSGARKIRKEN, Hedehusene sogn

Hovedgaden 369

2640 Hedehusene

Tlf.: 40 23 91 92 Åbent: tirsdag-torsdag kl. 10.00-13.00 eller efter aftale

Høje Taastrup Provsti/udvalg

Styring anlægsaktiviteter

Vores regnskab "hænger" helt tilbage fra 2016 og vi har brug for en oprydning således regnskabet 2024 er retvisende.

Ifølge seneste regnskab vises der et anlægsoverskud på kr. 527.312 (provenu fra salget af præstebolig 2016) samt henlæggelse til kirkesal kr. 8.749,00, i alt kr. 536.061, som ansøges om frigivelse til "Inventar, kunst og forskønnelse af Kirkesal Nærheden"

Menighedsrådet Ansgarkirken behøver Provstiet/Udvalgets godkendelse, som vi hermed anmoder om.

På vegne af Ansgarkirken i Hedehusene

Thomas Seeger

Tine Hvidberg Pedersen

Gavepolitik i Høje Taastrup Provsti

Provstiudvalgsmedlemmer:

Julegave kr. 300

Rund fødselsdag/afsked/særlig anledning kr. 500

Præster:

Rund fødselsdag kr. 300 ved 30 år, kr. 400 ved 40 år og kr. 500 fra 50 år og opefter

Ekstraordinær hjælp/afsked/indsættelse/vikarer o.l.:

En flaske vin eller buket blomster

Referat af menighedsrådsmøde i Høje Taastrup sogn menighedsråd onsdag den 15. maj 2024 kl. 17.00

Deltagere:

Henrik Kusk

Morten G. Hoffmann-Timmol

Anna-Grethe Madsen

Charlotte Slot

Anne-Mette Nortvig



Afbud:

Rasmus Lerche Larsson

Ole Pedersen

Fraværende:

Jesper Knudsen (orlov)

Magne Skov

1. Godkendelse af dagsorden

2. Information fra Lone Madsen om arbejde med Frivillige

Orientering ved Lone Madsen. Bordformænd til hjælp ved afvikling af arrangementer. Frivillige skal føle sig værdsatte og nogen man lytter til. Lister med navne og telefonnumre på frivillige udarbejdes- nogle knyttes til særlige arrangementer. Kirke værter, Grædekoner til bisættelser og begravelser. Pinsearrangementet mangler folk til det praktiske. Lægmandslærere ønsket af Charlotte- og ikke kun til jul. 4 meget aktive i Menighedsplejen og Høstmarkedet. 16 pt. rekrutteret fra menigheden. Listeføring (telefonkæder) med navn, adresse og tlf.nr.er ikke GDPR- følsomt og i orden. Præster holdes ude af styring- Lone Madsen er tovholder for de frivillige med stor vægt lagt på den direkte kontakt og det personlige engagement. Drøftelse af omstændigheder for arbejdet med de frivillige. Bl.a. kaffe og kringler efter bisættelse (kræver indsats af ansatte?)

MR bakker op om tiltaget.

3. Meddelelser Orientering. Der kan stilles spørgsmål.

a) Formanden:

Grundtvigs Forum. Egenkontrol. Churchdesk invitation. 23.maj kl.15 møde med borgmesteren. Provstiet om midler, der kan ansøges om. Landskabsarkitekt foreslår møde 11.juni (MR-møde flyttet fra d. 13/6). FU møde 4.juni kl.11.30. Mail fra graver. Skæringsdag fra Camilla omkring kalender d. 28/5. Invitation 26/5 afskedsreception. Housewarming 31. maj provstikontor. Helsingør Stifts kursusudbud.

Bilag: Formandens meddelelser

b) KKPG

Intet møde siden sidste MR- møde. Indkøb af bænke. Græssåning af graver.

c) Kirkevæрге

Ole fraværende. Folk til tårnet kommer 16/5.

d) Kontaktperson

Sidste MUS- samtale for i år med graver.

e) Kasserer

Budget 2025 på vej. Alle anskaffelser i budget.

f) Grøn kirke

g) Aktivitetsudvalg

h) Sognegårdsudvalg

i) Præster

Charlotte:

Stjernestunder- nu også Stille Stunder 20/6. Natkirke 27/6 med musik. Personale, bl.a. 3 sangere, varsles i god tid. Til efteråret inviteres pigekoret fra Roskilde Domkirke med koncert, og skrivning af bøn bl.a. Hånden skal rækkes ud til unge- måske Stille Vandring med nadver i det lille kapel. Udflugt til have med lidelseshistorien skildret nåede mange forskellige mennesker.

Anne-Mette:

Konfirmationer. Tur til Skovtårnet var en succes. Kirkegængere i Høje Taastrup Kirke bredt repræsenteret.

Glad for tiden i sognet, og sognet glad for dig.

4. Levetidsforlængelse af Sognegården

Orientering – behandling – beslutning

Bilag vedlagt denne mødeindkaldelse AS1101; AS3101; Oles forslag.

Afstemning: Såvel sognegårdsgruppens oplæg som Oles forslag præsenteret, og rådet går enstemmigt med sognegårdsgruppens oplæg.

5. Opdatering af kirkegårdsvedtægt

Orientering – behandling – beslutning

Bilag vedlagt denne mødeindkaldelse

Godkendt. Sendes til Provstiet snarest.

6. Status på valg - orienteringsmøde

Orientering – behandling – beslutning

Hvordan gik dagen i går?

Mødet gik godt med bred repræsentation af MR- medlemmer og folk udefra.

God præsentation af økonomi, faktiske forhold og fremtidsplaner.

7. Budget – hvor langt er vi?

Input, såvel aktiviteter, vedligehold, etc.

DEADLINE FOR INPUT 31/5.

8. Træffetid – medarbejdere

Orientering – behandling – beslutning

Udarbejdelse af træffetider for de enkelte medarbejdergrupper i dialog m/m. MR og ansatte.

9. Tidsregistrering – medarbejdere

Orientering – behandling – beslutning

Churchdesk undersøges- kan de understøtte tidsregistrering? Ellers bliver det papirform.

10. Ekstern hjælp til graver - fordeling

Orientering – behandling – beslutning

Bilag vedlagt denne mødeindkaldelse

Godkendt.

11. Skal vi søge i Kirkeistandsættelsespuljen?

Orientering – behandling – beslutning

Bilag vedlagt denne mødeindkaldelse

Ansøgning om 35 % hos Kirkeministeriet til indvendig kalkning af kirken.

12. Indkøb af salme/sangbøger

Kirkesangbogen 100 eksemplarer indkøbes. Svetlana bestiller.

13. Eventuelt Orientering

Henrik og Charlotte har deltager i netværksmøde om at være lokal mindretalskirke på Vestegnen 16/6 i Vejleå Kirke.

Høje Taastrup Kirke

Menighedsrådet

Deltagere i menighedsrådsmødet, den 15. maj 2024

Henrik Kusk



Morten Hoffmann-Timmol

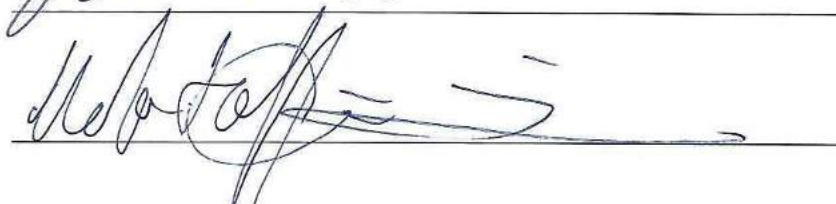

Anna-Grethe Madsen

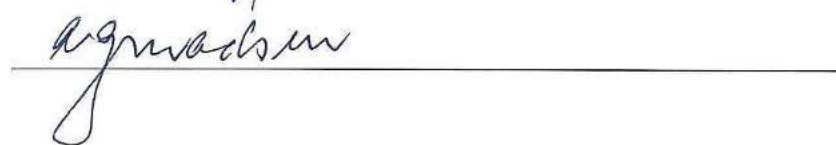

Ole K. Pedersen



Poul Magne Skov



Charlotte Slot



Jesper Knudsen



Anne-Mette Nortvig

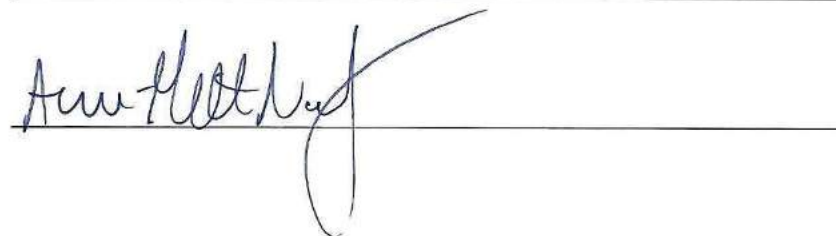

Rasmus Lerche Larsson



VEDTÆGT

for

Kirkegård: Høje Taastrup Adresse :Præstegårdsvej 3

Provsti: Høje Taastrup

Kommune: Høje Taastrup Stift: Helsingør

A. Kirkegårdens bestyrelsesforhold

§ 1. Kirkegården bestyres af Høje Taastrup Menighedsråd.

§ 2. Henvendelser vedrørende kirkegården, herunder spørgsmål om erhvervelse eller fornyelse af brugsret, spørgsmål vedrørende nedsættelse af kister og urner, samt klager vedrørende kirkegårdens drift m.v. rettes til graverhtk@gmail.com

B. Gravsteder

§ 3. Den bestående tradition med kistens anbringelse i retningen øst-vest bevares så vidt muligt.

§ 4. Størrelsen på et kistegravsted for en voksengrav skal være minimum 1,20 x 2,20 meter. For børnegrave sættes gravstedets størrelse til 1,20 x 2,20 meter.

§ 5. Størrelsen på et urnegravsted er minimum 100x100 cm.

§ 6. For alle gravminder gælder, at fundamentet skal udføres så forsvarligt, at der ikke kan opstå fare ved at gravsætte i en tilstødende grav.

Stk. 2. Gravstedsejer skal sikre, at gravminder på gravstedet ikke udgør en fare for hverken ansatte eller besøgende.

C. Gravstedernes indhegning

§ 7. Gravstederne må ikke uden menighedsrådets godkendelse hegnes med andet end hæk.

Stk. 2. Alle levende hække plantes, vedligeholdes og klippes af kirkegårdens personale, og sådanne hække er kirkegårdens ejendom.

Stk. 3. Bestående beplantninger, herunder træer på øvrige kirkegårdsarealer, må ikke uden Provstiudvalgets forudgående godkendelse fjernes.

D. Bestemmelser vedrørende de enkelte afdelinger

§ 8. Kirkegården er inddelt i 9 afdelinger:

- 1) Afdeling A +B+C+D+U: Kistegravsteder og urnegravsteder med hæk. Urnegravstederne på afdeling U varierer i størrelse og holder ikke målene 100x100 cm.
- 2) Afdeling D: Kiste i plæne kendt/ ukendt: Her må der max være 2 nedgravede vaser, hvor der i græsklipnings- sæsonen kun må sættes blomster. Man må ikke grave, sætte løg eller plante omkring pladen. Lys: Se ordensbestemmelser.
- 3) Afdeling D: Urnøer: Her må belægning være jord eller perlesten.
- 4) Afdeling E: Børnegrave i plæne. Her må der max. være 2 nedgravede vaser, hvor der i græsklipnings- sæson kun må sættes blomster. Man må ikke grave, sætte løg eller plante omkring pladen. Lys: Se ordensbestemmelser.
- 5) Afdeling F: Ukendt fællesgrav; Her må der- på selve belægningen-lægges blomster, kranse osv.
- 6) Afdeling G; Kendt urnegravsted i plæne; Her må der max. være 2 nedgravede vaser, hvor der i græsklipnings-sæson kun må sættes blomster. Man må ikke grave, sætte løg eller plante omkring pladen.
- 7) Afdeling K: Ukendt fællesgrav med mindeplade: Her må man lægge blomster på belægningen ved stenen med mindeplader, og man kan deltage i urnenedsættelsen. Efter 10 år kan man forny mindepladen, så den bliver hængende.

E. Fredningstider

§ 9. Fredningstiden for et kistegravsted er 30 år. Fredningstiden for barnekistegrave for børn til og med 12 år er 20 år.

Stk. 2. Fredningstiden for et gravsted, hvor der er nedsat en kiste af vanskeligt nedbrydeligt materiale, som fx egetræ, eller hvis afdøde er balsameret, er 60 år. Kisten skal være lavet af et materiale, der er godkendt til at forgå i fredningstiden.

§ 10. Fredningstiden for et urnegravsted er 10 år.

F. Erhvervelse af gravsted

§ 11. Når der erhverves et gravsted, sørger Graveren på vegne af menighedsrådet for, at der udfærdiges et gravstedsbrev.

Stk. 2. Ved senere begravelser eller urnenedsættelser i gravstedet sørger Graveren for på menighedsrådets vegne at sende et nyt gravstedsbrev, som erstatter det gamle.

§ 12. Begæring om erhvervelse af brugsret til et gravsted skal imødekommes til begravelse af en person som:

- 1) har bopæl i sognet
- 2) er udensogns boende og har en særlig tilknytning til sognet eller kirkegården.

Stk. 2. Der kan tillige erhverves brugsret til et gravsted til begravelse af andre udensogns boende. Menighedsrådet kan dog afvise dette, hvis det er nødvendigt af hensyn til den nuværende eller fremtidige betjening af sognets beboere.

§ 13. Retten til udlægning af et gravsted i medfør af § 12 omfatter erhvervelse af brugsret for en fredningsperiode til et gravsted med en gravplads - hvis der er efterlevende ægtefælle eller registreret partner, dog med to gravpladser.

Stk. 2. Gravsteder kan udlægges med indtil 5 gravpladser.

Stk. 3. Erhvervelse af et gravsted kan ske for hele fredningstiden, dog aldrig længere end dobbelt fredningstid uden menighedsrådets godkendelse.

Stk. 4. Der kan erhverves brugsret til et gravsted, selvom der ikke aktuelt er en begravelse. Ved aftalens indgåelse skal der betales for erhvervelse og vedligeholdelse for minimum 10 år.

§ 14. Ved begravelse eller urnenedsættelse i et bestående gravsted skal brugsretten til gravstedet forlænges for det tidsrum, hvormed fredningstiden efter den seneste begravelse eller urnenedsættelse følger fredningstiden.

§ 15. Gravstedsretten kan kun overdrages til andre med skriftlig accept på gravstedsoverdragelse fra nuværende ejer og ny ejer.

G. Fornyelse af gravsted

§ 16. Når brugsretten til et gravsted udløber, har gravstedsejer ret til at få fornyet brugsretten til gravstedet. Retten til at forny brugsretten til et gravsted kan begrænses, hvis en af Provstiudvalget godkendt reguleringsplan inddrager gravstedet helt eller delvist.

Stk. 2. På vegne af menighedsrådet sender Graveren en påmindelse om, at brugsretten udløber den 31/12, og der er mulighed for at forny brugsretten til gravstedet, og at henvendelsen herom skal ske til Graveren snarest og senest ved brugsperiodens udløb.

Stk. 3. Hvis gravstedsejer ikke henvender sig inden svarfristens udløb, sender Graveren på menighedsrådets vegne en ny påmindelse, hvoraf det fremgår, at hvis Graveren ikke har modtaget ønske om fornyelse af brugsretten til gravstedet inden brugsperiodens udløb, overgår gravstedet til kirkegården uden yderligere varsel, og at indehaveren har ret til - i op til 1 måned efter gravstedets udløbsdato - at fjerne planter og gravminder.

§ 17. Modtager Graveren meddelelse om, at gravstedet ikke ønskes fornyet, underskriver gravstedsejer en erklæring, hvoraf det fremgår, at gravstedsejer handler på vegne af samtlige brugsberettigede, og at alle er enige om beslutningen.

Stk. 2. Hvis Graveren ikke modtager den i stk. 1, nævnte erklæring, placeres et skilt på gravstedet med oplysning om, at gravstedet er hjemfaldet, og at pårørende skal henvende sig til Graveren. Har ingen henvendt sig efter 12 måneder, kan gravstedet nedlægges, og gravstenen sendes til knusning.

H. Gravstedernes vedligeholdelse

§ 18. Menighedsrådet sørger for vedligeholdelsen af kirkegårdens fælles indhegning, arealer og adgangsveje, samt eventuelle bygninger på kirkegårdens fællesarealer.

§ 19. I forbindelse med erhvervelsen af et gravsted, skal der betales for enten obligatorisk klipning af hæk eller obligatorisk græsslåning.

§ 20. Vedligeholdelsen af gravstederne på afdelingerne A, B, C, D kistegravsteder med hæk: D urneøer og U påhviler gravstedsejer, medmindre der indgås en aftale med Graveren/kirkegårdslederen om vedligeholdelsen af gravstedet mod betaling.

§ 21. Den, der har brugsret til et gravsted, skal sørge for, at gravstedet bliver holdt i sømmelig stand.
Stk. 2. Opfyldes pligten til at holde gravstedet i sømmelig stand ikke, sender Graveren på menighedsrådets vegne en påmindelse til gravstedsejer om at få bragt forholdet i orden inden 1 måned. Af påmindelsen fremgår, at hvis forholdene ikke bringes i orden, vil gravstedet blive ryddet. Af påmindelsen fremgår endvidere, at Graveren mod betaling kan overtage vedligeholdelsen af gravstedet, og at gravstedsejer skal kontakte Graveren inden fristens udløb, hvis der ønskes indgået en aftale med Graveren om vedligeholdelse.

Stk. 3. Hvis gravstedsejer ikke har bragt forholdene i orden eller henvendt sig ved fristens udløb, sættes et skilt på gravstedet, hvor gravstedsejeren opfordres til at henvende sig til Graveren, og dette skal ske inden for 1 måned.

Stk. 4. Henvender gravstedsejer sig ikke inden for fristens udløb, kan menighedsrådet tage en beslutning om at rydde gravstedet.

§ 22. Kirkegården hæfter ikke for skader på gravminder, beplantning eller andet på gravstederne, forårsaget af naturbegivenheder, hærværk og vold eller lignende.

J. Takster

§ 23. Takster for erhvervelse og fornyelse af brugsret til gravsteder, samt takster for vedligeholdelse af gravsteder og andre ydelser m.v., fremgår af kirkegårdens takstblad, som kan ses på:
[Høje Taastrup Kirke \(hoejetaastrupkirke.dk\)](http://hoejetaastrupkirke.dk).

K. Ordensbestemmelser

§ 24.

- 1) Kirkegården er altid åben.
- 2) Kirkegården er et indviet sted, hvor der skal være orden og fred.
- 3) Erhvervsmæssigt arbejde på kirkegården og dens gravsteder må kun udføres inden for normal arbejdstid.
- 4) Arbejde på kirkegården må ikke være til gene for gudstjeneste eller andre kirkelige handlinger.
- 5) Lånte redskaber skal efter endt brug sættes på plads.
- 6) Affald sorteres og henlægges i de opstillede affaldsstativer.
- 7) Kirkegårdens låger skal holdes lukkede.

8) Hunde skal holdes i snor, og deres efterladenskaber skal opsamles.

9) Cykling på kirkegården er ikke tilladt.

10) Kørsel med motorkøretøjer på kirkegården må kun foregå i kirkens eller kirkegårdens ærinde, eller med menighedsrådets særskilte tilladelse.

11) Afbrydning af grene, beskadigelser af hegn og beplantning, fjernelse af blomster eller planter fra kirkegården eller andres gravsteder, beskadigelse af gravminder og lignede vil medføre erstatningsansvar og eventuelt tillige strafansvar.

Høje Taastrup Menighedsråd, den (dato) 15/5-24

Godkendt af _____ Provstiudvalg (dato)

Tillæg A

Tidspunkter for begravelse, bisættelse og urnenedsættelser

- 1) Begravelse finder normalt sted tirsdag til fredag, samt lørdag senest kl. 13.00 (ved lørdags begravelse betaler pårørende for ekstraudgiften ved at vælge lørdags begravelse)
- 2) Bisættelser finder normalt sted tirsdag til fredag, samt lørdage senest kl. 14.00
- 3) Urnenedsættelser med følge finder normalt sted mandag til fredag senest kl. 14.00.
- 4) Der foretages ikke begravelse, bisættelse eller urnenedsættelse på søn- og helligdage.
- 5) Dispensation fra ovennævnte tider, kan gives i særlige tilfælde.

Tillæg B

Særlige bestemmelser om gravstedernes beplantning og udsmykning

- 1) Nummerskiltene er kirkegårdens ejendom og må ikke tildækkes, flyttes eller fjernes.
- 2) I henhold til vedtægtens § 7 må gravstederne kun indhegnes med levende hegn. Alle hække plantes, vedligeholdes og klippes ved menighedsrådets foranstaltning, og disse hække er kirkegårdens ejendom. Af hensyn til hækken skal der altid være 10 cm afstand fra hæk til gravsten eller planter. Hækken er kirkens ejendom og må ikke bruges til ophængning.
- 3) Gravstedernes beplantning skal ske efter aftale med Graveren. Hvis bestående beplantning på gravstederne ved deres højde eller udbredelse ødelægger hækken eller skønnes at være til ulempe for nabogravsteder, kan menighedsrådet forlange dem beskåret eller fjernet. Provstiet er klageinstans for menighedsrådets beslutning. (Nye planter plantes, så der altid vil være 10 cm ud til hækken, og det må ikke være løvfældende træer medmindre de er opstammet) Bestående beplantninger udenfor gravstederne, herunder træer på øvrige kirkegårdsarealer, er ligeledes kirkegårdens ejendom og må ikke fjernes.
- 4) Der må ikke anvendes plastik, fiberdug eller lignede som underlag på gravstederne. Gravstedernes belægning kan være perlesten, granitskærver eller jord.
- 5) Gravstedernes udsmykning må ikke virke skæmmende og skal være tilpasset dansk kirkegårds-tradition og al udsmykning ud over gravminder, beplantning og sten/grus skal være udført i naturmaterialer. Det er tilladt at stille figurer på gravstedet, men kun i begrænset omfang. Der må ikke hænges julekugler, påskeæg osv. på hække, træer eller buske.
- 6) Lys på gravstederne kan være levende lys, små solcellelamper og LED lys i hvide/gule nuancer og må ikke blinke, rotere eller være figurer. Lyskæder må kun placeres på gravstedet, hvis de har et fast lys og er placeret inde i en lanterne. Der må sættes lanterner, men max 2 pr. gravsted, for kistegravsted må de ikke overstige 45 cm i højden og for urnegravsteder max 30 cm i højden. Lanterne må af hensyn til brandfare ikke være lavet af træ. De skal have et neutralt udseende og skal holdes i forsvarlig stand.
- 7) Gravminder, som ved deres størrelse, skrift eller form kan virke stødende, kan af menighedsrådet forlanges fjernet fra kirkegården. Bevaringsværdige gravminder i henhold til gældende lovgivning og bestemmelser må ikke fjernes. Provstiudvalgets afgørelse herom kan indankes for kirkeministeriet gennem stiftsøvrigheden. Vedligeholdelse og istandsættelse af registrerede gravminder, der er hjemfaldet til kirkegården, påhviler menighedsrådet.
- 8) Bænke må kun opstilles på gravstederne med Graverens godkendelse. Bænken skal være lavet af naturmaterialer.
- 9) Der må kun anvendes ukrudtsmidler godkendt af Kirkeministeriet.

Høje Taastrup Menighedsråd, den (dato)

15/5 - 24



Godkendt af _____ Provstiudvalg (dato)

Kvartalsrapport

01-01-2024 til 30-09-2024

Driftsbevilling

	Regnskab År til dato	Budget 2024	Forbrug til dato i procent (%)
1 Fælles Indtægter	2.062.500,03	2.750.000,00	75,00
Indtægter	2.062.500,03	2.750.000,00	75,00
Udgifter, løn	0,00	0,00	0,00
Udgifter, øvrige drift	0,00	0,00	0,00
Driftsudgifter i alt	-2.083.014,93	-2.669.500,00	78,03
2 Kirkebygning og sognegård	-470.249,00	-429.500,00	109,49
Indtægter	2.875,00	5.000,00	57,50
Udgifter, løn	-1.153,13	-60.000,00	1,92
Udgifter, øvrige drift	-471.970,87	-374.500,00	126,03
3 Kirkelige aktiviteter	-1.014.033,83	-1.329.800,00	76,25
Indtægter	1.755,00	19.000,00	9,24
Udgifter, løn	-930.802,13	-1.184.800,00	78,56
Udgifter, øvrige drift	-84.986,70	-164.000,00	51,82
4 Kirkegård	-218.754,26	-536.500,00	40,77
Indtægter	307.019,08	537.000,00	57,17
Udgifter, løn	-466.674,26	-520.000,00	89,75
Udgifter, øvrige drift	-59.099,08	-553.500,00	10,68
5 Præstebolig mv.	-59.739,99	44.000,00	-135,77
Indtægter	37.304,64	115.000,00	32,44
Udgifter, løn	0,00	0,00	0,00
Udgifter, øvrige drift	-97.044,63	-71.000,00	136,68
6 Administration og fællesudgifter	-320.617,35	-417.700,00	76,76
Indtægter	0,00	0,00	0,00
Udgifter, løn	-157.311,78	-230.200,00	68,34
Udgifter, øvrige drift	-163.305,57	-187.500,00	87,10
7 Finansielle poster	379,50	0,00	0,00
Indtægter	1.628,61	0,00	0,00
Udgifter, løn	-1.021,82	0,00	0,00
Udgifter, øvrige drift	-227,29	0,00	0,00
A Resultat driftsbevilling	-20.514,90	80.500,00	-25,48

Projektbevilling

	Regnskab År til dato	Budget 2024	Forbrug til dato i procent (%)
1 Fælles indtægter	0,00	0,00	0,00
Indtægter	0,00	0,00	0,00
Udgifter, løn	0,00	0,00	0,00
Udgifter, øvrige drift	0,00	0,00	0,00
Driftsudgifter i alt	0,00	0,00	0,00
2 Kirkebygning og sognegård	0,00	0,00	0,00
Indtægter	0,00	0,00	0,00
Udgifter, løn	0,00	0,00	0,00
Udgifter, øvrige drift	0,00	0,00	0,00
3 Kirkelige aktiviteter	0,00	0,00	0,00
Indtægter	0,00	0,00	0,00
Udgifter, løn	0,00	0,00	0,00
Udgifter, øvrige drift	0,00	0,00	0,00
4 Kirkegård	0,00	0,00	0,00
Indtægter	0,00	0,00	0,00
Udgifter, løn	0,00	0,00	0,00
Udgifter, øvrige drift	0,00	0,00	0,00
5 Præstebolig mv.	0,00	0,00	0,00
Indtægter	0,00	0,00	0,00
Udgifter, løn	0,00	0,00	0,00
Udgifter, øvrige drift	0,00	0,00	0,00
6 Administration og fællesudgifter	0,00	0,00	0,00
Indtægter	0,00	0,00	0,00
Udgifter, løn	0,00	0,00	0,00
Udgifter, øvrige drift	0,00	0,00	0,00
7 Finansielle poster	0,00	0,00	0,00
Indtægter	0,00	0,00	0,00
Udgifter, løn	0,00	0,00	0,00
Udgifter, øvrige drift	0,00	0,00	0,00
B Resultat projektbevilling	0,00	0,00	0,00

Anlægsbevilling

	Regnskab År til dato	Budget 2024	Forbrug til dato i procent (%)
1 Fælles indtægter	6.297.461,68	0,00	0,00
Indtægter	6.297.461,68	0,00	0,00
Udgifter, løn	0,00	0,00	0,00
Udgifter, øvrige drift	0,00	0,00	0,00
Driftsudgifter i alt	-6.261.471,68	0,00	0,00
2 Kirkebygning og sognegård	-6.261.471,68	0,00	0,00
Indtægter	0,00	0,00	0,00
Udgifter, løn	0,00	0,00	0,00
Udgifter, øvrige drift	-6.261.471,68	0,00	0,00
3 Kirkelige aktiviteter	0,00	0,00	0,00
Indtægter	0,00	0,00	0,00
Udgifter, løn	0,00	0,00	0,00
Udgifter, øvrige drift	0,00	0,00	0,00
4 Kirkegård	0,00	0,00	0,00
Indtægter	0,00	0,00	0,00
Udgifter, løn	0,00	0,00	0,00
Udgifter, øvrige drift	0,00	0,00	0,00
5 Præsteboltg mv.	0,00	0,00	0,00
Indtægter	0,00	0,00	0,00
Udgifter, løn	0,00	0,00	0,00
Udgifter, øvrige drift	0,00	0,00	0,00
6 Administration og fællesudgifter	0,00	0,00	0,00
Indtægter	0,00	0,00	0,00
Udgifter, løn	0,00	0,00	0,00
Udgifter, øvrige drift	0,00	0,00	0,00
7 Finansielle poster	0,00	0,00	0,00
Indtægter	0,00	0,00	0,00
Udgifter, løn	0,00	0,00	0,00
Udgifter, øvrige drift	0,00	0,00	0,00
C Resultat anlægsbevilling	35.990,00	0,00	0,00

Samlede bevillinger

Indtægter i alt
 Udgifter til løn i alt
 Udgifter til øvrige drift i alt
 D Samlet resultat

Regnskab År til dato	Budget 2024	Forbrug til dato i procent (%)
8.710.544,04	3.426.000,00	254,25
-1.556.963,12	-1.995.000,00	78,04
-7.138.105,82	-1.350.500,00	528,55
15.475,10	80.500,00	19,22

Kirkekasse/provstiudvalgskasse: Sengeløse Sogn

Provsti: Høje Taastrup Provsti

Budget afleveret d. 17-11-2023 00:17

Dato og underskrift formand:

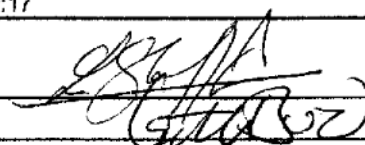
 12/11-2024

Dato og underskrift kasserer:

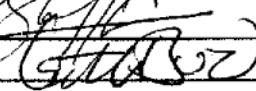
 12/11-2024

FINANSIEL STATUS:**AKTIVER****Tilgodehavender**

611510-90	Debitorer
612110-619019	Andre tilgodehavender
619030	Kirke- og præsteembedskapitaler
619090	Gravstedkapitaler

Likvide beholdninger

638105	Bank drift og anlæg
638140-60	Bank- og girokonti
639110-30	Kontant- og udlægskasser

Aktiver i alt**PASSIVER****Egenkapital**

721130	Kirke- og præsteembedskapital
721140	Likviditet stillet til rådighed
741110	Menighedsrådets frie midler
741120	Videreførte anlægsmidler

Mellemregningskonti og hensættelser

761190	Hensættelser til gravstedskapital til vedligehold
--------	---

Skyldige omkostninger

969010-15	Periodeafgrænsingsposter, forpligtelser
972520-973019	Anden kortfristet gæld
973030-41	Gældsforpligtelser, løndele 1
975010-987320	Gældsforpligtelser, løndele 2

Passiver i alt

Primo 2024	Saldo år til dato	Ændringer i procent (%)
45.119,73	65.408,11	44,97
10.000,00	10.950,77	9,51
453.041,85	453.041,85	0,00
1.591.199,34	1.487.547,65	-6,51
2.099.360,92	2.016.948,38	-3,93
457.052,23	419.831,91	-8,14
11.346,43	9.979,86	-12,04
446,50	446,50	0,00
468.845,16	430.258,27	-8,23
2.568.206,08	2.447.206,65	-4,71

-453.041,85	-453.041,85	0,00
-314.886,22	-314.886,22	0,00
-32.106,85	-32.106,85	0,00
-139.848,00	-139.848,00	0,00
-939.882,92	-939.882,92	0,00
-1.591.199,34	-1.437.547,65	-6,51
-1.591.199,34	-1.437.547,65	-6,51
-31.257,17	0,00	-100,00
-7.034,67	-5.321,76	-24,35
381,07	-2.213,32	-680,82
786,95	3.234,10	310,97
-37.123,82	-4.300,98	-88,41
-2.568.206,08	-2.411.731,55	-5,31

Kvartalsrapport

01-01-2024 til 30-09-2024

Driftsbevilling

	Regnskab År til dato	Budget 2024	Forbrug til dato i procent (%)
1 Fælles indtægter	5.625.000,00	7.500.000,00	75,00
Indtægter	5.625.000,00	7.500.000,00	75,00
Udgifter, løn	0,00	0,00	0,00
Udgifter, øvrige drift	0,00	0,00	0,00
Driftsudgifter i alt	-5.033.943,33	-7.500.000,00	67,12
2 Kirkebygning og sognegård	-499.802,48	-1.096.068,00	45,60
Indtægter	0,00	0,00	0,00
Udgifter, løn	-222.410,05	-507.568,00	43,82
Udgifter, øvrige drift	-277.392,43	-588.500,00	47,14
3 Kirkelige aktiviteter	-1.988.908,30	-2.148.772,00	92,56
Indtægter	68.561,88	142.000,00	48,28
Udgifter, løn	-1.629.574,92	-1.741.574,00	93,57
Udgifter, øvrige drift	-427.895,26	-549.198,00	77,91
4 Kirkegård	-1.315.824,29	-2.259.084,00	58,25
Indtægter	1.000.572,41	1.021.000,00	98,00
Udgifter, løn	-1.460.175,53	-1.898.084,00	76,93
Udgifter, øvrige drift	-856.221,17	-1.382.000,00	61,96
5 Præstebolig mv.	41.861,05	-75.000,00	-55,81
Indtægter	56.028,93	0,00	0,00
Udgifter, løn	0,00	0,00	0,00
Udgifter, øvrige drift	-14.167,88	-75.000,00	18,89
6 Administration og fællesudgifter	-1.285.555,74	-1.921.076,00	66,92
Indtægter	0,00	0,00	0,00
Udgifter, løn	-674.261,04	-907.076,00	74,33
Udgifter, øvrige drift	-611.294,70	-1.014.000,00	60,29
7 Finansielle poster	14.286,43	0,00	0,00
Indtægter	14.719,06	0,00	0,00
Udgifter, løn	0,00	0,00	0,00
Udgifter, øvrige drift	-432,63	0,00	0,00
A Resultat driftsbevilling	591.056,67	0,00	0,00

Projektbevilling

1 Fælles indtægter

Indtægter

Udgifter, løn

Udgifter, øvrige drift

Driftsudgifter i alt

2 Kirkebygning og sognegård

Indtægter

Udgifter, løn

Udgifter, øvrige drift

3 Kirkelige aktiviteter

Indtægter

Udgifter, løn

Udgifter, øvrige drift

4 Kirkegård

Indtægter

Udgifter, løn

Udgifter, øvrige drift

5 Præstebolig mv.

Indtægter

Udgifter, løn

Udgifter, øvrige drift

6 Administration og fællesudgifter

Indtægter

Udgifter, løn

Udgifter, øvrige drift

7 Finansielle poster

Indtægter

Udgifter, løn

Udgifter, øvrige drift

B Resultat projektbevilling

	Regnskab År til dato	Budget 2024	Forbrug til dato i procent (%)
1 Fælles indtægter	0,00	0,00	0,00
Indtægter	0,00	0,00	0,00
Udgifter, løn	0,00	0,00	0,00
Udgifter, øvrige drift	0,00	0,00	0,00
Driftsudgifter i alt	0,00	0,00	0,00
2 Kirkebygning og sognegård	0,00	0,00	0,00
Indtægter	0,00	0,00	0,00
Udgifter, løn	0,00	0,00	0,00
Udgifter, øvrige drift	0,00	0,00	0,00
3 Kirkelige aktiviteter	0,00	0,00	0,00
Indtægter	0,00	0,00	0,00
Udgifter, løn	0,00	0,00	0,00
Udgifter, øvrige drift	0,00	0,00	0,00
4 Kirkegård	0,00	0,00	0,00
Indtægter	0,00	0,00	0,00
Udgifter, løn	0,00	0,00	0,00
Udgifter, øvrige drift	0,00	0,00	0,00
5 Præstebolig mv.	0,00	0,00	0,00
Indtægter	0,00	0,00	0,00
Udgifter, løn	0,00	0,00	0,00
Udgifter, øvrige drift	0,00	0,00	0,00
6 Administration og fællesudgifter	0,00	0,00	0,00
Indtægter	0,00	0,00	0,00
Udgifter, løn	0,00	0,00	0,00
Udgifter, øvrige drift	0,00	0,00	0,00
7 Finansielle poster	0,00	0,00	0,00
Indtægter	0,00	0,00	0,00
Udgifter, løn	0,00	0,00	0,00
Udgifter, øvrige drift	0,00	0,00	0,00
B Resultat projektbevilling	0,00	0,00	0,00

Anlægsbevilling

	Regnskab År til dato	Budget 2024	Forbrug til dato i procent (%)
1 Fælles indtægter	0,00	0,00	0,00
Indtægter	0,00	0,00	0,00
Udgifter, løn	0,00	0,00	0,00
Udgifter, øvrige drift	0,00	0,00	0,00
Driftsudgifter i alt	0,00	0,00	0,00
2 Kirkebygning og sognegård	0,00	0,00	0,00
Indtægter	0,00	0,00	0,00
Udgifter, løn	0,00	0,00	0,00
Udgifter, øvrige drift	0,00	0,00	0,00
3 Kirkelige aktiviteter	0,00	0,00	0,00
Indtægter	0,00	0,00	0,00
Udgifter, løn	0,00	0,00	0,00
Udgifter, øvrige drift	0,00	0,00	0,00
4 Kirkegård	0,00	0,00	0,00
Indtægter	0,00	0,00	0,00
Udgifter, løn	0,00	0,00	0,00
Udgifter, øvrige drift	0,00	0,00	0,00
5 Præstebolig mv.	0,00	0,00	0,00
Indtægter	0,00	0,00	0,00
Udgifter, løn	0,00	0,00	0,00
Udgifter, øvrige drift	0,00	0,00	0,00
6 Administration og fællesudgifter	0,00	0,00	0,00
Indtægter	0,00	0,00	0,00
Udgifter, løn	0,00	0,00	0,00
Udgifter, øvrige drift	0,00	0,00	0,00
7 Finansielle poster	0,00	0,00	0,00
Indtægter	0,00	0,00	0,00
Udgifter, løn	0,00	0,00	0,00
Udgifter, øvrige drift	0,00	0,00	0,00
C Resultat anlægsbevilling	0,00	0,00	0,00

Samlede bevillinger

Indtægter i alt
 Udgifter til løn i alt
 Udgifter til øvrige drift i alt
 D Samlet resultat

Regnskab År til dato	Budget 2024	Forbrug til dato i procent (%)
6.764.882,28	8.663.000,00	78,09
-3.986.421,54	-5.054.302,00	78,87
-2.187.404,07	-3.608.698,00	60,61
591.056,67	0,00	0,00

Kirkekasse/provstiudvalgskasse: Taastrup Nykirke Sogn

Provsti: Høje Taastrup Provsti

Budget afleveret d. 09-02-2024 10:17

Dato og underskrift formand:

12/11-24



Dato og underskrift kasserer:

12/11 24

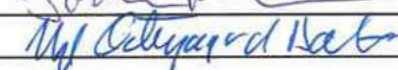

FINANSIEL STATUS:**AKTIVER****Tilgodehavender**

611510-90	Debitorer
612110-619019	Andre tilgodehavender
619030	Kirke- og præsteembedskapitaler
619090	Gravstedskapitaler

Likvide beholdninger

638105	Bank drift og anlæg
638140-60	Bank- og girokonti
639110-30	Kontant- og udlægskasser

Aktiver i alt**PASSIVER****Egenkapital**

721130	Kirke- og præsteembedskapital
721140	Likviditet stillet til rådighed
721160	Arv og donationer
741110	Menighedsrådets frie midler
741120	Videreførte anlægsmidler

Mellemregningskonti og hensættelser

761190	Hensættelser til gravstedskapital til vedligehold
--------	---

Skyldige omkostninger

969010-15	Periodeafgrænsingsposter, forpligtelser
972010	Kollektregnskab
972020	Div. forudbetale omkostninger
972520-973019	Anden kortfristet gæld
973030-41	Gældsforpligtelser, løndelev 1
975010-987320	Gældsforpligtelser, løndelev 2

Passiver i alt

Primo 2024	Saldo år til dato	Ændringer i procent (%)
95.751,97	140.766,47	47,01
3.402.621,43	35.086,11	-98,97
29.128,66	29.128,66	0,00
6.759.677,69	6.933.022,34	2,56
10.287.179,75	7.138.003,58	-30,61
-110.123,73	1.110.307,68	-1.108,24
549.731,98	3.283.474,84	497,29
3.925,00	9.932,50	153,06
443.533,25	4.403.715,02	892,87
10.730.713,00	11.541.718,60	7,56
-29.128,66	-29.128,66	0,00
-549.138,52	-549.138,52	0,00
-63.684,32	-63.684,32	0,00
-3.349.268,41	-3.349.268,41	0,00
-17.853,00	-17.853,00	0,00
-4.009.072,91	-4.009.072,91	0,00
-6.759.677,69	-6.933.022,34	2,56
-6.759.677,69	-6.933.022,34	2,56
-15.219,38	-14.348,75	-5,72
-28.779,00	-14.345,00	-50,15
-5.988,25	-6.344,03	5,94
-32.457,00	-65.273,43	101,11
103.988,98	88.589,47	-14,81
16.492,25	3.155,06	-80,87
38.037,60	-8.566,68	-122,52
-10.730.713,00	-10.950.661,93	2,05

Kvartalsrapport

01-01-2024 til 30-09-2024

Driftsbevilling

	Regnskab År til dato	Budget 2024	Forbrug til dato i procent (%)
1 Fælles indtægter	1.500.000,03	2.000.000,00	75,00
Indtægter	1.500.000,03	2.000.000,00	75,00
Udgifter, løn	0,00	0,00	0,00
Udgifter, øvrige drift	0,00	0,00	0,00
Driftsudgifter i alt	-1.523.810,55	-2.027.540,00	75,16
2 Kirkebygning og sognegård	-326.331,25	-444.441,00	73,43
Indtægter	0,00	0,00	0,00
Udgifter, løn	-57.456,79	-77.807,00	73,85
Udgifter, øvrige drift	-268.874,46	-366.634,00	73,34
3 Kirkelige aktiviteter	-758.463,53	-1.021.262,00	74,27
Indtægter	8.100,00	0,00	0,00
Udgifter, løn	-683.932,68	-904.462,00	75,62
Udgifter, øvrige drift	-82.630,85	-116.800,00	70,75
4 Kirkegård	-341.773,98	-387.350,00	88,23
Indtægter	46.736,76	67.100,00	69,65
Udgifter, løn	-310,89	-444,00	70,02
Udgifter, øvrige drift	-388.199,85	-454.006,00	85,51
5 Præstebolig mv.	48.842,42	29.900,00	163,35
Indtægter	101.467,57	130.400,00	77,81
Udgifter, løn	0,00	0,00	0,00
Udgifter, øvrige drift	-52.625,15	-100.500,00	52,36
6 Administration og fællesudgifter	-168.669,90	-217.887,00	77,41
Indtægter	0,00	0,00	0,00
Udgifter, løn	-32.647,00	-54.000,00	60,46
Udgifter, øvrige drift	-136.022,90	-163.887,00	83,00
7 Finansielle poster	22.585,69	13.500,00	167,30
Indtægter	22.585,69	13.500,00	167,30
Udgifter, løn	0,00	0,00	0,00
Udgifter, øvrige drift	0,00	0,00	0,00
A Resultat driftsbevilling	-23.810,52	-27.540,00	86,46

Projektbevilling**1 Fælles indtægter**

Indtægter

Udgifter, løn

Udgifter, øvrige drift

Driftsudgifter i alt**2 Kirkebygning og sognegård**

Indtægter

Udgifter, løn

Udgifter, øvrige drift

3 Kirkelige aktiviteter

Indtægter

Udgifter, løn

Udgifter, øvrige drift

4 Kirkegård

Indtægter

Udgifter, løn

Udgifter, øvrige drift

5 Præstebolig mv.

Indtægter

Udgifter, løn

Udgifter, øvrige drift

6 Administration og fællesudgifter

Indtægter

Udgifter, løn

Udgifter, øvrige drift

7 Finansielle poster

Indtægter

Udgifter, løn

Udgifter, øvrige drift

B Resultat projektbevilling

	Regnskab År til dato	Budget 2024	Forbrug til dato i procent (%)
1 Fælles indtægter	0,00	0,00	0,00
Indtægter	0,00	0,00	0,00
Udgifter, løn	0,00	0,00	0,00
Udgifter, øvrige drift	0,00	0,00	0,00
Driftsudgifter i alt	0,00	0,00	0,00
2 Kirkebygning og sognegård	0,00	0,00	0,00
Indtægter	0,00	0,00	0,00
Udgifter, løn	0,00	0,00	0,00
Udgifter, øvrige drift	0,00	0,00	0,00
3 Kirkelige aktiviteter	0,00	0,00	0,00
Indtægter	0,00	0,00	0,00
Udgifter, løn	0,00	0,00	0,00
Udgifter, øvrige drift	0,00	0,00	0,00
4 Kirkegård	0,00	0,00	0,00
Indtægter	0,00	0,00	0,00
Udgifter, løn	0,00	0,00	0,00
Udgifter, øvrige drift	0,00	0,00	0,00
5 Præstebolig mv.	0,00	0,00	0,00
Indtægter	0,00	0,00	0,00
Udgifter, løn	0,00	0,00	0,00
Udgifter, øvrige drift	0,00	0,00	0,00
6 Administration og fællesudgifter	0,00	0,00	0,00
Indtægter	0,00	0,00	0,00
Udgifter, løn	0,00	0,00	0,00
Udgifter, øvrige drift	0,00	0,00	0,00
7 Finansielle poster	0,00	0,00	0,00
Indtægter	0,00	0,00	0,00
Udgifter, løn	0,00	0,00	0,00
Udgifter, øvrige drift	0,00	0,00	0,00
B Resultat projektbevilling	0,00	0,00	0,00

Anlægsbevilling

	Regnskab År til dato	Budget 2024	Forbrug til dato i procent (%)
1 Fælles indtægter	0,00	0,00	0,00
Indtægter	0,00	0,00	0,00
Udgifter, løn	0,00	0,00	0,00
Udgifter, øvrige drift	0,00	0,00	0,00
Driftsudgifter i alt	0,00	0,00	0,00
2 Kirkebygning og sognegård	0,00	0,00	0,00
Indtægter	0,00	0,00	0,00
Udgifter, løn	0,00	0,00	0,00
Udgifter, øvrige drift	0,00	0,00	0,00
3 Kirkelige aktiviteter	0,00	0,00	0,00
Indtægter	0,00	0,00	0,00
Udgifter, løn	0,00	0,00	0,00
Udgifter, øvrige drift	0,00	0,00	0,00
4 Kirkegård	0,00	0,00	0,00
Indtægter	0,00	0,00	0,00
Udgifter, løn	0,00	0,00	0,00
Udgifter, øvrige drift	0,00	0,00	0,00
5 Præstebolig mv.	0,00	0,00	0,00
Indtægter	0,00	0,00	0,00
Udgifter, løn	0,00	0,00	0,00
Udgifter, øvrige drift	0,00	0,00	0,00
6 Administration og fællesudgifter	0,00	0,00	0,00
Indtægter	0,00	0,00	0,00
Udgifter, løn	0,00	0,00	0,00
Udgifter, øvrige drift	0,00	0,00	0,00
7 Finansielle poster	0,00	0,00	0,00
Indtægter	0,00	0,00	0,00
Udgifter, løn	0,00	0,00	0,00
Udgifter, øvrige drift	0,00	0,00	0,00
C Resultat anlægsbevilling	0,00	0,00	0,00

Samlede bevillinger

Indtægter i alt
 Udgifter til løn i alt
 Udgifter til øvrige drift i alt
 D Samlet resultat

Regnskab År til dato	Budget 2024	Forbrug til dato i procent (%)
1.678.890,05	2.211.000,00	75,93
-774.347,36	-1.036.713,00	74,69
-928.353,21	-1.201.827,00	77,25
-23.810,52	-27.540,00	86,46

Kirkekasse/provstiudvalgskasse: Reerslev Sogn

Provsti: Høje Taastrup Provsti

Budget afleveret d. 26-10-2023 09:31

Dato og underskrift formand:

30/11-24

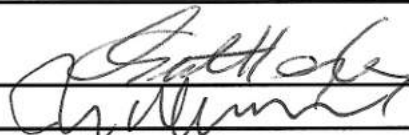

Dato og underskrift kasserer:

30/10-24

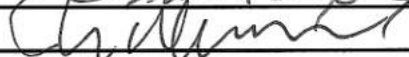

FINANSIEL STATUS:

AKTIVER

Tilgodehavender

611510-90	Debitorer
612110-619019	Andre tilgodehavender
619030	Kirke- og præsteembedskapitaler
619090	Gravstedkapitaler

Likvide beholdninger

638105	Bank drift og anlæg
638140-60	Bank- og girokonti
639110-30	Kontant- og udlægskasser

Aktiver i alt

PASSIVER

Egenkapital

721130	Kirke- og præsteembedskapital
721140	Likviditet stillet til rådighed
741110	Menighedsrådets frie midler

Mellemløbskonti og hensættelser

761190	Hensættelser til gravstedskapital til vedligehold
--------	---

Skyldige omkostninger

969010-15	Periodeafgrænsingsposter, forpligtelser
972520-973019	Anden kortfristet gæld
975010-987320	Gældsforpligtelser, løndele 2

Passiver i alt

Primo 2024	Saldo år til dato	Ændringer i procent (%)
3.398,56	0,00	-100,00
20.877,62	27.675,07	32,56
1.502.242,41	1.502.242,41	0,00
408.836,88	393.453,34	-3,76
1.935.355,47	1.923.370,82	-0,62
1.160.102,45	148.330,92	-87,21
0,00	956.812,15	0,00
806,50	0,00	-100,00
1.160.908,95	1.105.143,07	-4,80
3.096.264,42	3.028.513,89	-2,19
-1.502.242,41	-1.502.242,41	0,00
-100.000,03	-100.000,03	0,00
-900.281,78	-900.281,78	0,00
-2.502.524,22	-2.502.524,22	0,00
-408.836,88	-393.453,34	-3,76
-408.836,88	-393.453,34	-3,76
-174.790,81	-152.938,87	-12,50
-13.563,41	-1.494,28	-88,98
3.450,90	-1.913,70	-155,46
-184.903,32	-156.346,85	-15,44
-3.096.264,42	-3.052.324,41	-1,42

Kvartalsrapport

01-01-2024 til 30-09-2024

Driftsbevilling

1 Fælles indtægter

Indtægter

Udgifter, løn

Udgifter, øvrige drift

Driftsudgifter i alt

2 Kirkebygning og sognegård

Indtægter

Udgifter, løn

Udgifter, øvrige drift

3 Kirkelige aktiviteter

Indtægter

Udgifter, løn

Udgifter, øvrige drift

4 Kirkegård

Indtægter

Udgifter, løn

Udgifter, øvrige drift

5 Præstebolig mv.

Indtægter

Udgifter, løn

Udgifter, øvrige drift

6 Administration og fællesudgifter

Indtægter

Udgifter, løn

Udgifter, øvrige drift

7 Finansielle poster

Indtægter

Udgifter, løn

Udgifter, øvrige drift

A Resultat driftsbevilling

	Regnskab År til dato	Budget 2024	Forbrug til dato i procent (%)
1 Fælles indtægter	3.937.500,00	5.250.000,00	75,00
Indtægter	3.937.500,00	5.250.000,00	75,00
Udgifter, løn	0,00	0,00	0,00
Udgifter, øvrige drift	0,00	0,00	0,00
Driftsudgifter i alt	-3.971.644,64	-5.250.000,00	75,65
2 Kirkebygning og sognegård	-805.819,20	-939.182,00	85,80
Indtægter	0,00	0,00	0,00
Udgifter, løn	-258.069,01	-319.182,00	80,85
Udgifter, øvrige drift	-547.750,19	-620.000,00	88,35
3 Kirkelige aktiviteter	-1.920.361,91	-2.680.685,00	71,64
Indtægter	0,00	0,00	0,00
Udgifter, løn	-1.564.338,86	-2.213.115,00	70,68
Udgifter, øvrige drift	-356.023,05	-467.570,00	76,14
4 Kirkegård	-394.298,51	-535.906,00	73,58
Indtægter	291.262,06	322.900,00	90,20
Udgifter, løn	-386.395,20	-489.806,00	78,89
Udgifter, øvrige drift	-299.165,37	-369.000,00	81,07
5 Præstebolig mv.	9.327,91	-6.300,00	-148,06
Indtægter	69.526,22	107.200,00	64,86
Udgifter, løn	-1.125,00	-1.500,00	75,00
Udgifter, øvrige drift	-59.073,31	-112.000,00	52,74
6 Administration og fællesudgifter	-934.528,56	-1.219.727,00	76,62
Indtægter	0,00	0,00	0,00
Udgifter, løn	-578.603,14	-736.480,00	78,56
Udgifter, øvrige drift	-355.925,42	-483.247,00	73,65
7 Finansielle poster	74.035,63	131.800,00	56,17
Indtægter	74.035,63	131.800,00	56,17
Udgifter, løn	0,00	0,00	0,00
Udgifter, øvrige drift	0,00	0,00	0,00
A Resultat driftsbevilling	-34.144,64	0,00	0,00

Projektbevilling

	Regnskab År til dato	Budget 2024	Forbrug til dato i procent (%)
1 Fælles indtægter	0,00	0,00	0,00
Indtægter	0,00	0,00	0,00
Udgifter, løn	0,00	0,00	0,00
Udgifter, øvrige drift	0,00	0,00	0,00
Driftsudgifter i alt	0,00	0,00	0,00
2 Kirkebygning og sognegård	0,00	0,00	0,00
Indtægter	0,00	0,00	0,00
Udgifter, løn	0,00	0,00	0,00
Udgifter, øvrige drift	0,00	0,00	0,00
3 Kirkelige aktiviteter	0,00	0,00	0,00
Indtægter	0,00	0,00	0,00
Udgifter, løn	0,00	0,00	0,00
Udgifter, øvrige drift	0,00	0,00	0,00
4 Kirkegård	0,00	0,00	0,00
Indtægter	0,00	0,00	0,00
Udgifter, løn	0,00	0,00	0,00
Udgifter, øvrige drift	0,00	0,00	0,00
5 Præstebolig mv.	0,00	0,00	0,00
Indtægter	0,00	0,00	0,00
Udgifter, løn	0,00	0,00	0,00
Udgifter, øvrige drift	0,00	0,00	0,00
6 Administration og fællesudgifter	0,00	0,00	0,00
Indtægter	0,00	0,00	0,00
Udgifter, løn	0,00	0,00	0,00
Udgifter, øvrige drift	0,00	0,00	0,00
7 Finansielle poster	0,00	0,00	0,00
Indtægter	0,00	0,00	0,00
Udgifter, løn	0,00	0,00	0,00
Udgifter, øvrige drift	0,00	0,00	0,00
B Resultat projektbevilling	0,00	0,00	0,00

Anlægsbevilling

1 Fælles indtægter	
Indtægter	
Udgifter, løn	
Udgifter, øvrige drift	
Driftsudgifter i alt	
2 Kirkebygning og sognegård	
Indtægter	
Udgifter, løn	
Udgifter, øvrige drift	
3 Kirkelige aktiviteter	
Indtægter	
Udgifter, løn	
Udgifter, øvrige drift	
4 Kirkegård	
Indtægter	
Udgifter, løn	
Udgifter, øvrige drift	
5 Præstebolig mv.	
Indtægter	
Udgifter, løn	
Udgifter, øvrige drift	
6 Administration og fællesudgifter	
Indtægter	
Udgifter, løn	
Udgifter, øvrige drift	
7 Finansielle poster	
Indtægter	
Udgifter, løn	
Udgifter, øvrige drift	
C Resultat anlægsbevilling	

Regnskab År til dato	Budget 2024	Forbrug til dato i procent (%)
0,00	0,00	0,00
0,00	0,00	0,00
0,00	0,00	0,00
0,00	0,00	0,00
0,00	0,00	0,00
0,00	0,00	0,00
0,00	0,00	0,00
0,00	0,00	0,00
0,00	0,00	0,00
0,00	0,00	0,00
0,00	0,00	0,00
0,00	0,00	0,00
0,00	0,00	0,00
0,00	0,00	0,00
0,00	0,00	0,00
0,00	0,00	0,00
0,00	0,00	0,00
0,00	0,00	0,00
0,00	0,00	0,00
0,00	0,00	0,00
0,00	0,00	0,00
0,00	0,00	0,00

Samlede bevillinger

Indtægter i alt
 Udgifter til løn i alt
 Udgifter til øvrige drift i alt
 D Samlet resultat

Regnskab År til dato	Budget 2024	Forbrug til dato i procent (%)
4.372.323,91	5.811.900,00	75,23
-2.788.531,21	-3.760.083,00	74,16
-1.617.937,34	-2.051.817,00	78,85
-34.144,64	0,00	0,00

Kirkekasse/provstiudvalgskasse: Høje Taastrup Sogn

Provsti: Høje Taastrup Provsti

Budget afleveret d. 15-11-2023 14:16

Dato og underskrift formand:

17/10-24

[Handwritten signature]

Dato og underskrift kasserer:

17/10-24

[Handwritten signature]

FINANSIEL STATUS:**AKTIVER****Tilgodehavender**

611510-90	Debitorer
612110-619019	Andre tilgodehavender
619030	Kirke- og præsteembedskapitaler
619090	Gravstedkapitaler

Likvide beholdninger

638105	Bank drift og anlæg
638140-60	Bank- og girokonti

Aktiver i alt**PASSIVER****Egenkapital**

721130	Kirke- og præsteembedskapital
721140	Likviditet stillet til rådighed
721160	Arv og donationer
741110	Menighedsrådets frie midler

Mellemregningskonti og hensættelser

761190	Hensættelser til gravstedskapital til vedligehold
--------	---

Skyldige omkostninger

951510	Kreditorer
969010-15	Periodeafgrænsingsposter, forpligtelser
972010	Kollektregnskab
972520-973019	Anden kortfristet gæld
973030-41	Gældsforpligtelser, løndele 1
975010-987320	Gældsforpligtelser, løndele 2

Passiver i alt

Primo 2024	Saldo år til dato	Ændringer i procent (%)
1.476,43	24.269,43	1.543,79
29.184,68	14.542,86	-50,17
6.276.409,55	6.276.409,55	0,00
2.087.231,69	2.026.800,14	-2,90
8.394.302,35	8.342.021,98	-0,62
1.694.862,13	1.547.043,73	-8,72
751.366,58	750.460,53	-0,12
2.446.228,71	2.297.504,26	-6,08
10.840.531,06	10.639.526,24	-1,85

-6.276.409,55	-6.276.409,55	0,00
-250.000,00	-250.000,00	0,00
-231.415,59	-231.415,59	0,00
-1.891.432,07	-1.891.432,07	0,00
-8.649.257,21	-8.649.257,21	0,00
-2.087.231,69	-2.026.800,14	-2,90
-2.087.231,69	-2.026.800,14	-2,90
0,00	-9.076,90	0,00
-76.322,57	200,32	-100,26
2.897,54	-275,63	-109,51
-27.930,33	-14.311,59	-48,76
0,00	13.915,01	0,00
-2.686,80	11.935,26	-544,22
-104.042,16	2.386,47	-102,29
-10.840.531,06	-10.673.670,88	-1,54

Kvartalsrapport

01-01-2024 til 30-09-2024

Driftsbevilling

1 Fælles indtægter

Indtægter
Udgifter, løn
Udgifter, øvrige drift

Driftsudgifter i alt

2 Kirkebygning og sognegård

Indtægter
Udgifter, løn
Udgifter, øvrige drift

3 Kirkelige aktiviteter

Indtægter
Udgifter, løn
Udgifter, øvrige drift

4 Kirkegård

Indtægter
Udgifter, løn
Udgifter, øvrige drift

5 Præstebolig mv.

Indtægter
Udgifter, løn
Udgifter, øvrige drift

6 Administration og fællesudgifter

Indtægter
Udgifter, løn
Udgifter, øvrige drift

7 Finansielle poster

Indtægter
Udgifter, løn
Udgifter, øvrige drift

A Resultat driftsbevilling

	Regnskab År til dato	Budget 2024	Forbrug til dato i procent (%)
1 Fælles indtægter	3.018.750,03	3.800.000,00	79,44
Indtægter	3.018.750,03	3.800.000,00	79,44
Udgifter, løn	0,00	0,00	0,00
Udgifter, øvrige drift	0,00	0,00	0,00
Driftsudgifter i alt	-3.086.796,70	-3.552.200,00	86,90
2 Kirkebygning og sognegård	-494.619,00	-655.500,00	75,46
Indtægter	960,00	0,00	0,00
Udgifter, løn	-52.911,68	-213.500,00	24,78
Udgifter, øvrige drift	-442.667,32	-442.000,00	100,15
3 Kirkelige aktiviteter	-1.423.005,50	-1.631.200,00	87,24
Indtægter	31.651,30	45.800,00	69,11
Udgifter, løn	-1.189.120,02	-1.203.500,00	98,81
Udgifter, øvrige drift	-265.536,78	-473.500,00	56,08
4 Kirkegård	-397.535,97	-553.750,00	71,79
Indtægter	232.537,85	304.500,00	76,37
Udgifter, løn	-486.307,72	-568.250,00	85,58
Udgifter, øvrige drift	-143.766,10	-290.000,00	49,57
5 Præstebolig mv.	-154.485,00	-74.750,00	206,67
Indtægter	0,00	0,00	0,00
Udgifter, løn	-49.155,23	-19.750,00	248,89
Udgifter, øvrige drift	-105.329,77	-55.000,00	191,51
6 Administration og fællesudgifter	-616.654,75	-637.000,00	96,81
Indtægter	0,00	117.500,00	0,00
Udgifter, løn	-381.108,86	-415.000,00	91,83
Udgifter, øvrige drift	-235.545,89	-339.500,00	69,38
7 Finansielle poster	-496,48	0,00	0,00
Indtægter	0,00	0,00	0,00
Udgifter, løn	0,00	0,00	0,00
Udgifter, øvrige drift	-496,48	0,00	0,00
A Resultat driftsbevilling	-68.046,67	247.800,00	-27,46

Projektbevilling

	Regnskab År til dato	Budget 2024	Forbrug til dato i procent (%)
1 Fælles indtægter	0,00	225.000,00	0,00
Indtægter	0,00	225.000,00	0,00
Udgifter, løn	0,00	0,00	0,00
Udgifter, øvrige drift	0,00	0,00	0,00
 Driftsudgifter i alt	0,00	-225.000,00	0,00
2 Kirkebygning og sognegård	0,00	0,00	0,00
Indtægter	0,00	0,00	0,00
Udgifter, løn	0,00	0,00	0,00
Udgifter, øvrige drift	0,00	0,00	0,00
3 Kirkelige aktiviteter	0,00	-225.000,00	0,00
Indtægter	0,00	0,00	0,00
Udgifter, løn	0,00	0,00	0,00
Udgifter, øvrige drift	0,00	-225.000,00	0,00
4 Kirkegård	0,00	0,00	0,00
Indtægter	0,00	0,00	0,00
Udgifter, løn	0,00	0,00	0,00
Udgifter, øvrige drift	0,00	0,00	0,00
5 Præstebolig mv.	0,00	0,00	0,00
Indtægter	0,00	0,00	0,00
Udgifter, løn	0,00	0,00	0,00
Udgifter, øvrige drift	0,00	0,00	0,00
6 Administration og fællesudgifter	0,00	0,00	0,00
Indtægter	0,00	0,00	0,00
Udgifter, løn	0,00	0,00	0,00
Udgifter, øvrige drift	0,00	0,00	0,00
7 Finansielle poster	0,00	0,00	0,00
Indtægter	0,00	0,00	0,00
Udgifter, løn	0,00	0,00	0,00
Udgifter, øvrige drift	0,00	0,00	0,00
B Resultat projektbevilling	0,00	0,00	0,00

Anlægsbevilling

	Regnskab År til dato	Budget 2024	Forbrug til dato i procent (%)
1 Fælles indtægter	0,00	0,00	0,00
Indtægter	0,00	0,00	0,00
Udgifter, løn	0,00	0,00	0,00
Udgifter, øvrige drift	0,00	0,00	0,00
Driftsudgifter i alt	0,00	0,00	0,00
2 Kirkebygning og sognegård	0,00	0,00	0,00
Indtægter	0,00	0,00	0,00
Udgifter, løn	0,00	0,00	0,00
Udgifter, øvrige drift	0,00	0,00	0,00
3 Kirkelige aktiviteter	0,00	0,00	0,00
Indtægter	0,00	0,00	0,00
Udgifter, løn	0,00	0,00	0,00
Udgifter, øvrige drift	0,00	0,00	0,00
4 Kirkegård	0,00	0,00	0,00
Indtægter	0,00	0,00	0,00
Udgifter, løn	0,00	0,00	0,00
Udgifter, øvrige drift	0,00	0,00	0,00
5 Præstebolig mv.	0,00	0,00	0,00
Indtægter	0,00	0,00	0,00
Udgifter, løn	0,00	0,00	0,00
Udgifter, øvrige drift	0,00	0,00	0,00
6 Administration og fællesudgifter	0,00	0,00	0,00
Indtægter	0,00	0,00	0,00
Udgifter, løn	0,00	0,00	0,00
Udgifter, øvrige drift	0,00	0,00	0,00
7 Finansielle poster	0,00	0,00	0,00
Indtægter	0,00	0,00	0,00
Udgifter, løn	0,00	0,00	0,00
Udgifter, øvrige drift	0,00	0,00	0,00
C Resultat anlægsbevilling	0,00	0,00	0,00

Samlede bevillinger

Indtægter i alt
 Udgifter til løn i alt
 Udgifter til øvrige drift i alt
 D Samlet resultat

Regnskab År til dato	Budget 2024	Forbrug til dato i procent (%)
3.283.899,18	4.492.800,00	73,09
-2.158.603,51	-2.420.000,00	89,20
-1.193.342,34	-1.825.000,00	65,39
-68.046,67	247.800,00	-27,46

Kirkekasse/provstiudvalgskasse: Fløng Sogn

Provsti: Høje Taastrup Provsti

Budget afleveret d. 16-11-2023 23:58

Dato og underskrift formand: 12/11-2024

Udvalgte Eriksen Jensen

Dato og underskrift kasserer: 12/11-2024

Udvalgte Eriksen Jensen

FINANSIEL STATUS:**AKTIVER****Tilgodehavender**

611510-90	Debitorer	20.778,97	3.634,01	-82,51
612110-619019	Andre tilgodehavender	200.448,31	168.128,73	-16,12
619030	Kirke- og præsteembedskapitaler	20.046,28	20.046,28	0,00
619090	Gravstedkapitaler	1.239.564,83	1.230.873,43	-0,70

Likvide beholdninger

638105	Bank drift og anlæg	-45.386,07	-135.156,74	197,79
638140-60	Bank- og girokonti	205.203,20	202.190,97	-1,47
639110-30	Kontant- og udlægskasser	8.143,44	4.419,78	-45,73

Aktiver i alt**PASSIVER****Egenkapital**

721130	Kirke- og præsteembedskapital	-20.046,28	-20.046,28	0,00
721140	Likviditet stillet til rådighed	-270.949,91	-270.949,91	0,00
721160	Arv og donationer	-197.490,16	-197.490,16	0,00
741110	Menighedsrådets frie midler	350.371,94	350.371,94	0,00
741120	Videreførte anlægsmidler	55.722,00	55.722,00	0,00

Mellemregningskonti og hensættelser

761190	Hensættelser til gravstedskapital til vedligehold	-1.239.564,83	-1.230.873,43	-0,70
--------	---	---------------	---------------	-------

Skyldige omkostninger

969010-15	Periodeafgrænsingsposter, forpligtelser	-140.976,13	-18.438,75	-86,92
972010	Kollektregnskab	-2.758,86	-4.564,85	65,46
972090-99	Øvr. skyldige omkostninger	-27.884,22	-27.884,22	0,00
972520-973019	Anden kortfristet gæld	-121.760,98	-113.753,65	-6,58
973030-41	Gældsforpligtelser, løndele 1	18.601,33	-11.849,48	-163,70
975010-987320	Gældsforpligtelser, løndele 2	-52.062,86	-72.426,34	39,11

Passiver i alt

Primo 2024	Saldo år til dato	Ændringer i procent (%)
1.480.838,39	1.422.682,45	-3,93
167.960,57	71.454,01	-57,46
1.648.798,96	1.494.136,46	-9,38
-82.392,41	-82.392,41	0,00
-1.239.564,83	-1.230.873,43	-0,70
-1.239.564,83	-1.230.873,43	-0,70
-326.841,72	-248.917,29	-23,84
-1.648.798,96	-1.562.183,13	-5,25

Specifikation driftsbevilling

	Regnskab År til dato	Budget 2024	Forbrug til dato i procent (%)
2 Kirkebygning og sognegård	-494.619,00	-655.500,00	75,46
20 Fælles formål	0,00	0,00	0,00
Indtægter	0,00	0,00	0,00
Udgifter, løn	0,00	0,00	0,00
Udgifter, øvrige drift	0,00	0,00	0,00
21 Kirkebygning	-181.470,79	-204.000,00	88,96
Indtægter	0,00	0,00	0,00
Udgifter, løn	-49.155,23	-61.000,00	80,58
Udgifter, øvrige drift	-132.315,56	-143.000,00	92,53
22 Inventar, kirke (herunder orgel og klokker)	-57.970,24	-41.000,00	141,39
Indtægter	0,00	0,00	0,00
Udgifter, løn	0,00	0,00	0,00
Udgifter, øvrige drift	-57.970,24	-41.000,00	141,39
23 Sognegård	-255.177,97	-410.500,00	62,16
Indtægter	960,00	0,00	0,00
Udgifter, løn	-3.756,45	-152.500,00	2,46
Udgifter, øvrige drift	-252.381,52	-258.000,00	97,82
24 Kirkekontor og provstikontor (uden for kirke og so	0,00	0,00	0,00
Indtægter	0,00	0,00	0,00
Udgifter, løn	0,00	0,00	0,00
Udgifter, øvrige drift	0,00	0,00	0,00
25 Tjenstlige lokaler i præstegård	0,00	0,00	0,00
Indtægter	0,00	0,00	0,00
Udgifter, løn	0,00	0,00	0,00
Udgifter, øvrige drift	0,00	0,00	0,00

Specifikation driftsbevilling

	Regnskab År til dato	Budget 2024	Forbrug til dato i procent (%)
3 Kirkelige aktiviteter	-1.423.005,50	-1.631.200,00	87,24
30 Fælles formål	0,00	0,00	0,00
Indtægter	0,00	0,00	0,00
Udgifter, løn	0,00	0,00	0,00
Udgifter, øvrige drift	0,00	0,00	0,00
31 Gudstjeneste og kirkelige handlinger	-730.967,94	-777.100,00	94,06
Indtægter	3.682,80	12.000,00	30,69
Udgifter, løn	-629.983,46	-632.100,00	99,67
Udgifter, øvrige drift	-104.667,28	-157.000,00	66,67
32 Kirkelig undervisning	-185.896,25	-209.500,00	88,73
Indtægter	0,00	0,00	0,00
Udgifter, løn	-131.938,50	-123.000,00	107,27
Udgifter, øvrige drift	-53.957,75	-86.500,00	62,38
33 Diakonal virksomhed	-90.483,98	-89.700,00	100,87
Indtægter	1.050,00	800,00	131,25
Udgifter, løn	-87.733,19	-61.500,00	142,66
Udgifter, øvrige drift	-3.800,79	-29.000,00	13,11
34 Kommunikation	-226.007,97	-246.800,00	91,58
Indtægter	0,00	0,00	0,00
Udgifter, løn	-167.121,92	-155.800,00	107,27
Udgifter, øvrige drift	-58.886,05	-91.000,00	64,71
35 Kirkekor	0,00	0,00	0,00
Indtægter	0,00	0,00	0,00
Udgifter, løn	0,00	0,00	0,00
Udgifter, øvrige drift	0,00	0,00	0,00
36 Kirkekoncerter	-123.974,15	-122.000,00	101,62
Indtægter	355,00	0,00	0,00
Udgifter, løn	-123.262,37	-119.000,00	103,58
Udgifter, øvrige drift	-1.066,78	-3.000,00	35,56
37 Foredrags- og mødevirksomhed	-64.175,21	-184.600,00	34,76
Indtægter	26.563,50	33.000,00	80,50
Udgifter, løn	-49.080,58	-112.100,00	43,78
Udgifter, øvrige drift	-41.658,13	-105.500,00	39,49
39 Kontingent til DSUK	-1.500,00	-1.500,00	100,00
Indtægter	0,00	0,00	0,00
Udgifter, løn	0,00	0,00	0,00
Udgifter, øvrige drift	-1.500,00	-1.500,00	100,00

Specifikation driftsbevilling

	Regnskab År til dato	Budget 2024	Forbrug til dato i procent (%)
4 Kirkegård	-397.535,97	-553.750,00	71,79
40 Kirkegården	-359.843,96	-523.250,00	68,77
Indtægter	230.052,29	304.500,00	75,55
Udgifter, løn	-461.730,15	-537.750,00	85,86
Udgifter, øvrige drift	-128.166,10	-290.000,00	44,20
41 Kapel/begravelse, urnenedsættelser	-37.692,01	-30.500,00	123,58
Indtægter	2.485,56	0,00	0,00
Udgifter, løn	-24.577,57	-30.500,00	80,58
Udgifter, øvrige drift	-15.600,00	0,00	0,00
42 Krematorium	0,00	0,00	0,00
Indtægter	0,00	0,00	0,00
Udgifter, løn	0,00	0,00	0,00
Udgifter, øvrige drift	0,00	0,00	0,00
43 Arbejde uden for egen kirkegård	0,00	0,00	0,00
Indtægter	0,00	0,00	0,00
Udgifter, løn	0,00	0,00	0,00
Udgifter, øvrige drift	0,00	0,00	0,00

Specifikation driftsbevilling

	Regnskab År til dato	Budget 2024	Forbrug til dato i procent (%)
5 Præstebolig mv.	-154.485,00	-74.750,00	206,67
50 Fælles formål	0,00	0,00	0,00
Indtægter	0,00	0,00	0,00
Udgifter, løn	0,00	0,00	0,00
Udgifter, øvrige drift	0,00	0,00	0,00
51 Præstebolig 1	-86.199,87	-27.900,00	308,96
Indtægter	0,00	0,00	0,00
Udgifter, løn	-49.155,23	-7.900,00	622,22
Udgifter, øvrige drift	-37.044,64	-20.000,00	185,22
52 Præstebolig 2	-68.285,13	-46.850,00	145,75
Indtægter	0,00	0,00	0,00
Udgifter, løn	0,00	-11.850,00	0,00
Udgifter, øvrige drift	-68.285,13	-35.000,00	195,10
53 Præstebolig 3	0,00	0,00	0,00
Indtægter	0,00	0,00	0,00
Udgifter, løn	0,00	0,00	0,00
Udgifter, øvrige drift	0,00	0,00	0,00
54 Præstebolig 4	0,00	0,00	0,00
Indtægter	0,00	0,00	0,00
Udgifter, løn	0,00	0,00	0,00
Udgifter, øvrige drift	0,00	0,00	0,00
55 Præstebolig 5	0,00	0,00	0,00
Indtægter	0,00	0,00	0,00
Udgifter, løn	0,00	0,00	0,00
Udgifter, øvrige drift	0,00	0,00	0,00
56 Funktionærbolig	0,00	0,00	0,00
Indtægter	0,00	0,00	0,00
Udgifter, løn	0,00	0,00	0,00
Udgifter, øvrige drift	0,00	0,00	0,00
57 Skov og landbrug	0,00	0,00	0,00
Indtægter	0,00	0,00	0,00
Udgifter, løn	0,00	0,00	0,00
Udgifter, øvrige drift	0,00	0,00	0,00
58 Øvrige ejendomme	0,00	0,00	0,00
Indtægter	0,00	0,00	0,00
Udgifter, løn	0,00	0,00	0,00
Udgifter, øvrige drift	0,00	0,00	0,00

Specifikation driftsbevilling

	Regnskab År til dato	Budget 2024	Forbrug til dato i procent (%)
6 Administration og fællesudgifter	-616.654,75	-637.000,00	96,81
60 Fælles formål	-68.237,58	-92.500,00	73,77
Indtægter	0,00	0,00	0,00
Udgifter, løn	0,00	0,00	0,00
Udgifter, øvrige drift	-68.237,58	-92.500,00	73,77
61 Menighedsrådet/provstiudvalget	-179.945,19	-267.500,00	67,27
Indtægter	0,00	0,00	0,00
Udgifter, løn	-112.363,59	-122.500,00	91,73
Udgifter, øvrige drift	-67.581,60	-145.000,00	46,61
62 Personale	-120.744,53	86.500,00	-139,59
Indtægter	0,00	117.500,00	0,00
Udgifter, løn	-68.693,36	-1.500,00	4.579,56
Udgifter, øvrige drift	-52.051,17	-29.500,00	176,44
63 Bygninger	0,00	-19.000,00	0,00
Indtægter	0,00	0,00	0,00
Udgifter, løn	0,00	-15.000,00	0,00
Udgifter, øvrige drift	0,00	-4.000,00	0,00
64 Økonomi	-120.418,19	-186.500,00	64,57
Indtægter	0,00	0,00	0,00
Udgifter, løn	-120.418,19	-183.000,00	65,80
Udgifter, øvrige drift	0,00	-3.500,00	0,00
65 Personregistrering - civil	-39.816,86	-46.500,00	85,63
Indtægter	0,00	0,00	0,00
Udgifter, løn	-39.816,86	-46.500,00	85,63
Udgifter, øvrige drift	0,00	0,00	0,00
66 Personregistrering - kirkelig	-39.816,86	-46.500,00	85,63
Indtægter	0,00	0,00	0,00
Udgifter, løn	-39.816,86	-46.500,00	85,63
Udgifter, øvrige drift	0,00	0,00	0,00
67 Efteruddannelse	0,00	-18.000,00	0,00
Indtægter	0,00	0,00	0,00
Udgifter, løn	0,00	0,00	0,00
Udgifter, øvrige drift	0,00	-18.000,00	0,00
68 Menighedsrådsvalg/provstiudvalgsvalg	0,00	0,00	0,00
Indtægter	0,00	0,00	0,00
Udgifter, løn	0,00	0,00	0,00
Udgifter, øvrige drift	0,00	0,00	0,00
69 Stiftbidrag (PU) / Forsikringsbidrag og betaling til I	-47.675,54	-47.000,00	101,44
Indtægter	0,00	0,00	0,00
Udgifter, løn	0,00	0,00	0,00
Udgifter, øvrige drift	-47.675,54	-47.000,00	101,44

Specifikation driftsbevilling

	Regnskab År til dato	Budget 2024	Forbrug til dato i procent (%)
7 Finansielle poster	-496,48	0,00	0,00
70 Renter af stiftslån til anlæg	0,00	0,00	0,00
Indtægter	0,00	0,00	0,00
Udgifter, løn	0,00	0,00	0,00
Udgifter, øvrige drift	0,00	0,00	0,00
71 Renter af andre lån til anlæg	0,00	0,00	0,00
Indtægter	0,00	0,00	0,00
Udgifter, løn	0,00	0,00	0,00
Udgifter, øvrige drift	0,00	0,00	0,00
72 Øvrige renteudgifter	-496,48	0,00	0,00
Indtægter	0,00	0,00	0,00
Udgifter, løn	0,00	0,00	0,00
Udgifter, øvrige drift	-496,48	0,00	0,00
73 Rente af likvide midler (ekskl. kirkegård)	0,00	0,00	0,00
Indtægter	0,00	0,00	0,00
Udgifter, løn	0,00	0,00	0,00
Udgifter, øvrige drift	0,00	0,00	0,00
74 Rente af kirkekapitaler (ekskl. gravstedskapitaler)	0,00	0,00	0,00
Indtægter	0,00	0,00	0,00
Udgifter, løn	0,00	0,00	0,00
Udgifter, øvrige drift	0,00	0,00	0,00
75 Kursgevinst/-tab	0,00	0,00	0,00
Indtægter	0,00	0,00	0,00
Udgifter, løn	0,00	0,00	0,00
Udgifter, øvrige drift	0,00	0,00	0,00
76 Momsregulering	0,00	0,00	0,00
Indtægter	0,00	0,00	0,00
Udgifter, løn	0,00	0,00	0,00
Udgifter, øvrige drift	0,00	0,00	0,00
79 Afregning - Lønmodtagernes Feriemidler	0,00	0,00	0,00
Indtægter	0,00	0,00	0,00
Udgifter, løn	0,00	0,00	0,00
Udgifter, øvrige drift	0,00	0,00	0,00

Specifikation projektbevilling**Regnskab
År til dato****Budget Forbrug til dato
2024 i procent (%)**

Specifikation anlægsbevilling**Regnskab
År til dato****Budget Forbrug til dato
2024 i procent (%)**

Menighedsrådsmøde tirsdag d. 12. november 2024 kl.17-18.30 i
Fløng Kirke

Afbud fra:

Dagsorden og beslutning



1. Velkomst og godkendelse af dagsorden

Tilføjelse 8.b. Indstilling kvartalsrapport
Godkendt

2. Breve, meddelelser og indstillinger

a. Siden sidst

Vi har fået en forespørgsel vedr. legestue. Punktet drøftes i det nye menighedsråd.

b. Indstilling: Indsamlingsliste 2024/2025 (bilag)

Godkendt

3. Kirke- og kirkegårdsudvalg, orientering og indstilling (6 bilag til orientering)

a. Orientering/ Indstilling:

Fugtighed i kirken er stadig for høj, det skyldes vejret.

Vinduer i kirken er gennemgået, de binder ikke. Motor på vinduesåbner skal skiftes. Elektriker kontaktes.

Udviklingen på fugten følges tæt. Efter et par vinter måneder kontaktes Poul Klenz for gennemgang

Problemer med orglet (periodiske fejl) samles sammen til en evt. forsikrings sag.

4. Møde- og aktivitetsudvalg, orientering og indstilling

a. Orientering/ Indstilling:

5. Ejendomsudvalg, orientering og indstilling (bilag 4/11)

a. Orientering/ Indstilling:

Præstekontoret, airmasteren slukkes i 14 dage, ifølge aftale med teknikker. Det følges meget tæt.

6. Legatbestyrelsen

a. CVR. nr. er nu oprettet.

7. Orientering fra kontaktperson

a. Orientering/ Indstilling

8. Orientering fra kasserer/ regnskabsudvalg

a. Indstilling: Budget 2025 (bilag følger)

Budget 2025 afleveret 8-11-2024 14.22 blev behandlet og godkendt den 12/11 2024.

b. Indstilling: kvartalsrapport for tredje kvartal

Kvartalsrapport for tredje kvartal godkendes.

Kvartalsrapport godkendt med bemærkning om, at vi fortsat følger udviklingen tæt, og søger at reducere udgifter, men at defekte ting naturligvis skal laves, så opgaverne kan løses, samt sikre at fejl i periodiseringen rettes inden årsskiftet.

9. Orientering fra præsterne

a. Orientering

Præsterne orienterede

10. Orientering fra valgbestyrelsen

11. Evt.

12. Protokol

Mødet slut kl. 18.15

Referent Helle Johnsen



Annika Pedersen

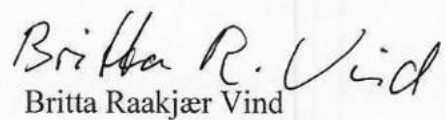

Britta Raakjær Vind



Birthe Bjerge



Kurt Keldebæk Rasmussen



Ragnild Sørensen



Sara Enghoff Jensen

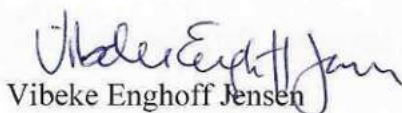

Vibeke Enghoff Jensen

Kvartalsrapport

01-01-2024 til 30-09-2024

Driftsbevilling

	Regnskab År til dato	Budget 2024	Forbrug til dato i procent (%)
1 Fælles indtægter	1.650.000,00	2.200.000,00	75,00
Indtægter	1.650.000,00	2.200.000,00	75,00
Udgifter, løn	0,00	0,00	0,00
Udgifter, øvrige drift	0,00	0,00	0,00
Driftsudgifter i alt	-1.474.542,27	-2.200.000,00	67,02
2 Kirkebygning og sognegård	-208.872,42	-427.415,00	48,87
Indtægter	11.100,00	12.800,00	86,72
Udgifter, løn	0,00	0,00	0,00
Udgifter, øvrige drift	-219.972,42	-440.215,00	49,97
3 Kirkelige aktiviteter	-648.810,22	-922.189,00	70,36
Indtægter	5.180,00	9.700,00	53,40
Udgifter, løn	-596.127,42	-860.789,00	69,25
Udgifter, øvrige drift	-57.862,80	-71.100,00	81,38
4 Kirkegård	-372.910,60	-581.167,00	64,17
Indtægter	74.200,66	80.623,00	92,03
Udgifter, løn	-319.800,34	-439.790,00	72,72
Udgifter, øvrige drift	-127.310,92	-222.000,00	57,35
5 Præstebolig mv.	-23.139,31	34.700,00	-66,68
Indtægter	111.605,30	153.000,00	72,94
Udgifter, løn	0,00	0,00	0,00
Udgifter, øvrige drift	-134.744,61	-118.300,00	113,90
6 Administration og fællesudgifter	-224.571,11	-299.000,00	75,11
Indtægter	0,00	0,00	0,00
Udgifter, løn	-62.250,03	-89.900,00	69,24
Udgifter, øvrige drift	-162.321,08	-209.100,00	77,63
7 Finansielle poster	3.761,39	-4.929,00	-76,31
Indtægter	8.761,39	1.071,00	818,06
Udgifter, løn	0,00	0,00	0,00
Udgifter, øvrige drift	-5.000,00	-6.000,00	83,33
A Resultat driftsbevilling	175.457,73	0,00	0,00

Projektbevilling

	Regnskab År til dato	Budget 2024	Forbrug til dato i procent (%)
1 Fælles indtægter	0,00	0,00	0,00
Indtægter	0,00	0,00	0,00
Udgifter, løn	0,00	0,00	0,00
Udgifter, øvrige drift	0,00	0,00	0,00
 Driftsudgifter i alt	0,00	0,00	0,00
2 Kirkebygning og sognegård	0,00	0,00	0,00
Indtægter	0,00	0,00	0,00
Udgifter, løn	0,00	0,00	0,00
Udgifter, øvrige drift	0,00	0,00	0,00
3 Kirkelige aktiviteter	0,00	0,00	0,00
Indtægter	0,00	0,00	0,00
Udgifter, løn	0,00	0,00	0,00
Udgifter, øvrige drift	0,00	0,00	0,00
4 Kirkegård	0,00	0,00	0,00
Indtægter	0,00	0,00	0,00
Udgifter, løn	0,00	0,00	0,00
Udgifter, øvrige drift	0,00	0,00	0,00
5 Præstebolig mv.	0,00	0,00	0,00
Indtægter	0,00	0,00	0,00
Udgifter, løn	0,00	0,00	0,00
Udgifter, øvrige drift	0,00	0,00	0,00
6 Administration og fællesudgifter	0,00	0,00	0,00
Indtægter	0,00	0,00	0,00
Udgifter, løn	0,00	0,00	0,00
Udgifter, øvrige drift	0,00	0,00	0,00
7 Finansielle poster	0,00	0,00	0,00
Indtægter	0,00	0,00	0,00
Udgifter, løn	0,00	0,00	0,00
Udgifter, øvrige drift	0,00	0,00	0,00
B Resultat projektbevilling	0,00	0,00	0,00

Anlægsbevilling

	Regnskab År til dato	Budget 2024	Forbrug til dato i procent (%)
1 Fælles indtægter	0,00	200.000,00	0,00
Indtægter	0,00	200.000,00	0,00
Udgifter, løn	0,00	0,00	0,00
Udgifter, øvrige drift	0,00	0,00	0,00
Driftsudgifter i alt	24.426,24	-200.000,00	-12,21
2 Kirkebygning og sognegård	-52.320,63	0,00	0,00
Indtægter	0,00	0,00	0,00
Udgifter, løn	0,00	0,00	0,00
Udgifter, øvrige drift	-52.320,63	0,00	0,00
3 Kirkelige aktiviteter	0,00	0,00	0,00
Indtægter	0,00	0,00	0,00
Udgifter, løn	0,00	0,00	0,00
Udgifter, øvrige drift	0,00	0,00	0,00
4 Kirkegård	36.746,85	-140.000,00	-26,25
Indtægter	109.999,98	0,00	0,00
Udgifter, løn	0,00	0,00	0,00
Udgifter, øvrige drift	-73.253,13	-140.000,00	52,32
5 Præstebolig mv.	40.000,02	-60.000,00	-66,67
Indtægter	40.000,02	0,00	0,00
Udgifter, løn	0,00	0,00	0,00
Udgifter, øvrige drift	0,00	-60.000,00	0,00
6 Administration og fællesudgifter	0,00	0,00	0,00
Indtægter	0,00	0,00	0,00
Udgifter, løn	0,00	0,00	0,00
Udgifter, øvrige drift	0,00	0,00	0,00
7 Finansielle poster	0,00	0,00	0,00
Indtægter	0,00	0,00	0,00
Udgifter, løn	0,00	0,00	0,00
Udgifter, øvrige drift	0,00	0,00	0,00
C Resultat anlægsbevilling	24.426,24	0,00	0,00

Samlede bevillinger

Indtægter i alt
 Udgifter til løn i alt
 Udgifter til øvrige drift i alt
 D Samlet resultat

Regnskab År til dato	Budget 2024	Forbrug til dato i procent (%)
2.010.847,35	2.657.194,00	75,68
-978.177,79	-1.390.479,00	70,35
-832.785,59	-1.266.715,00	65,74
199.883,97	0,00	0,00

Kirkekasse/provstiudvalgskasse: Torslunde Sogn

Provsti: Høje Taastrup Provsti

Budget afleveret d. 23-10-2023 09:06

Dato og underskrift formand:

Dato og underskrift kasserer:

11/11 - 24 *Annle Kudgren*

FINANSIEL STATUS:**AKTIVER****Tilgodehavender**

611510-90	Debitorer
612110-619019	Andre tilgodehavender
619030	Kirke- og præsteembedskapitaler
619090	Gravstedskapitaler

Likvide beholdninger

638105	Bank drift og anlæg
638140-60	Bank- og girokonti

Aktiver i alt**PASSIVER****Egenkapital**

721130	Kirke- og præsteembedskapital
721140	Likviditet stillet til rådighed
721150	Langfristet gæld
741110	Menighedsrådets frie midler
741120	Videreførte anlægsmidler

Mellemregnskingskonti og hensættelser

761190	Hensættelser til gravstedskapital til vedligehold
--------	---

Lån

841210-19	Stiftsmiddellån
-----------	-----------------

Skyldige omkostninger

951510	Kreditorer
969010-15	Periodeafgrænsingsposter, forpligtelser
972010	Kollektregnskab
972520-973019	Anden kortfristet gæld
973030-41	Gældsforpligtelser, løndele 1
975010-987320	Gældsforpligtelser, løndele 2

Passiver i alt

Primo 2024	Saldo år til dato	Ændringer i procent (%)
15.115,74	3.045,39	-79,85
121.738,58	18.412,15	-84,88
51.007,09	51.007,09	0,00
377.661,07	358.664,11	-5,03
565.522,48	431.128,74	-23,76
457.402,74	483.323,80	5,67
503.984,01	601.468,10	19,34
961.386,75	1.084.791,90	12,84
1.526.909,23	1.515.920,64	-0,72

-51.007,09	-51.007,09	0,00
-237.801,68	-237.801,68	0,00
500.000,00	602.500,00	20,50
-1.530.348,53	-1.530.348,53	0,00
677.461,00	677.461,00	0,00
-641.696,30	-539.196,30	-15,97
-377.661,07	-358.664,11	-5,03
-377.661,07	-358.664,11	-5,03
-500.000,00	-400.000,00	-20,00
-500.000,00	-400.000,00	-20,00
-33.289,01	-57.798,91	73,63
-7.182,24	0,00	-100,00
0,00	-50,00	0,00
-1.577,61	3.270,85	-307,33
37.071,81	20.722,82	-44,10
-2.574,81	15.678,98	-708,94
-7.551,86	-18.176,26	140,69
-1.526.909,23	-1.316.036,67	-13,81

Kvartalsrapport

01-01-2024 til 30-09-2024

Driftsbevilling

- 1 Fælles indtægter**
 - Indtægter
 - Udgifter, løn
 - Udgifter, øvrige drift
- Driftsudgifter i alt**
- 2 Kirkebygning og sognegård**
 - Indtægter
 - Udgifter, løn
 - Udgifter, øvrige drift
- 3 Kirkelige aktiviteter**
 - Indtægter
 - Udgifter, løn
 - Udgifter, øvrige drift
- 4 Kirkegård**
 - Indtægter
 - Udgifter, løn
 - Udgifter, øvrige drift
- 5 Præstebolig mv.**
 - Indtægter
 - Udgifter, løn
 - Udgifter, øvrige drift
- 6 Administration og fællesudgifter**
 - Indtægter
 - Udgifter, løn
 - Udgifter, øvrige drift
- 7 Finansielle poster**
 - Indtægter
 - Udgifter, løn
 - Udgifter, øvrige drift
- A Resultat driftsbevilling**

Regnskab År til dato	Budget 2024	Forbrug til dato i procent (%)
4.012.499,97	5.350.000,00	75,00
4.012.499,97	5.350.000,00	75,00
0,00	0,00	0,00
0,00	0,00	0,00
-3.679.171,56	-5.350.000,00	68,77
-508.681,73	-926.952,00	54,88
0,00	0,00	0,00
-129.240,59	-250.952,00	51,50
-379.441,14	-676.000,00	56,13
-1.717.559,01	-2.238.405,00	76,73
0,00	0,00	0,00
-1.493.776,35	-1.958.975,00	76,25
-223.782,66	-279.430,00	80,09
-735.645,46	-1.135.296,00	64,80
508.404,36	340.000,00	149,53
-711.997,45	-979.496,00	72,69
-532.052,37	-495.800,00	107,31
0,00	0,00	0,00
0,00	0,00	0,00
0,00	0,00	0,00
0,00	0,00	0,00
-717.112,06	-1.049.347,00	68,34
0,00	0,00	0,00
-435.493,07	-561.347,00	77,58
-281.618,99	-488.000,00	57,71
-173,30	0,00	0,00
0,00	0,00	0,00
0,00	0,00	0,00
-173,30	0,00	0,00
333.328,41	0,00	0,00

Projektbevilling

	Regnskab År til dato	Budget 2024	Forbrug til dato i procent (%)
1 Fælles indtægter	0,00	0,00	0,00
Indtægter	0,00	0,00	0,00
Udgifter, løn	0,00	0,00	0,00
Udgifter, øvrige drift	0,00	0,00	0,00
Driftsudgifter i alt	0,00	0,00	0,00
2 Kirkebygning og sognegård	0,00	0,00	0,00
Indtægter	0,00	0,00	0,00
Udgifter, løn	0,00	0,00	0,00
Udgifter, øvrige drift	0,00	0,00	0,00
3 Kirkelige aktiviteter	0,00	0,00	0,00
Indtægter	0,00	0,00	0,00
Udgifter, løn	0,00	0,00	0,00
Udgifter, øvrige drift	0,00	0,00	0,00
4 Kirkegård	0,00	0,00	0,00
Indtægter	0,00	0,00	0,00
Udgifter, løn	0,00	0,00	0,00
Udgifter, øvrige drift	0,00	0,00	0,00
5 Præstebolig mv.	0,00	0,00	0,00
Indtægter	0,00	0,00	0,00
Udgifter, løn	0,00	0,00	0,00
Udgifter, øvrige drift	0,00	0,00	0,00
6 Administration og fællesudgifter	0,00	0,00	0,00
Indtægter	0,00	0,00	0,00
Udgifter, løn	0,00	0,00	0,00
Udgifter, øvrige drift	0,00	0,00	0,00
7 Finansielle poster	0,00	0,00	0,00
Indtægter	0,00	0,00	0,00
Udgifter, løn	0,00	0,00	0,00
Udgifter, øvrige drift	0,00	0,00	0,00
B Resultat projektbevilling	0,00	0,00	0,00

Anlægsbevilling

	Regnskab År til dato	Budget 2024	Forbrug til dato i procent (%)
1 Fælles indtægter	0,00	0,00	0,00
Indtægter	0,00	0,00	0,00
Udgifter, løn	0,00	0,00	0,00
Udgifter, øvrige drift	0,00	0,00	0,00
Driftsudgifter i alt	798.187,20	0,00	0,00
2 Kirkebygning og sognegård	798.187,20	0,00	0,00
Indtægter	2.000.000,00	0,00	0,00
Udgifter, løn	0,00	0,00	0,00
Udgifter, øvrige drift	-1.201.812,80	0,00	0,00
3 Kirkelige aktiviteter	0,00	0,00	0,00
Indtægter	0,00	0,00	0,00
Udgifter, løn	0,00	0,00	0,00
Udgifter, øvrige drift	0,00	0,00	0,00
4 Kirkegård	0,00	0,00	0,00
Indtægter	0,00	0,00	0,00
Udgifter, løn	0,00	0,00	0,00
Udgifter, øvrige drift	0,00	0,00	0,00
5 Præstebolig mv.	0,00	0,00	0,00
Indtægter	0,00	0,00	0,00
Udgifter, løn	0,00	0,00	0,00
Udgifter, øvrige drift	0,00	0,00	0,00
6 Administration og fællesudgifter	0,00	0,00	0,00
Indtægter	0,00	0,00	0,00
Udgifter, løn	0,00	0,00	0,00
Udgifter, øvrige drift	0,00	0,00	0,00
7 Finansielle poster	0,00	0,00	0,00
Indtægter	0,00	0,00	0,00
Udgifter, løn	0,00	0,00	0,00
Udgifter, øvrige drift	0,00	0,00	0,00
C Resultat anlægsbevilling	798.187,20	0,00	0,00

Samlede bevillinger

Indtægter i alt
 Udgifter til løn i alt
 Udgifter til øvrige drift i alt
 D Samlet resultat

Regnskab År til dato	Budget 2024	Forbrug til dato i procent (%)
6.520.904,33	5.690.000,00	114,60
-2.770.507,46	-3.750.770,00	73,87
-2.618.881,26	-1.939.230,00	135,05
1.131.515,61	0,00	0,00

Kirkekasse/provstiudvalgskasse: Hedehusene Sogn

Provsti: Høje Taastrup Provsti

Budget afleveret d. 05-10-2023 14:59

Dato og underskrift formand:

Tor Arvidsen Pedersen

Dato og underskrift kasserer:

Thomas Sørensen

FINANSIEL STATUS:

AKTIVER

Tilgodehavender

611510-90	Debitorer
612110-619019	Andre tilgodehavender
619030	Kirke- og præsteembedskapitaler
619090	Gravstedskapitaler

Likvide beholdninger

638140-60	Bank- og girokonti
639110-30	Kontant- og udlægskasser

Aktiver i alt

PASSIVER

Egenkapital

721130	Kirke- og præsteembedskapital
721140	Likviditet stillet til rådighed
721160	Arv og donationer
741110	Menighedsrådets frie midler
741120	Videreførte anlægsmidler
741150-59	Frie midler - afgrænsede projekter

Mellemregningskonti og hensættelser

761190	Hensættelser til gravstedskapital til vedligehold
--------	---

Skyldige omkostninger

969010-15	Periodeafgrænsingsposter, forpligtelser
972010	Kollektregnskab
972020	Div. forudbetale omkostninger
972520-973019	Anden kortfristet gæld
973030-41	Gældsforpligtelser, løndele 1
975010-987320	Gældsforpligtelser, løndele 2

Passiver i alt

Primo 2024	Saldo år til dato	Ændringer i procent (%)
509,28	5.428,87	965,99
141.174,06	49.511,87	-64,93
7.500,00	7.500,00	0,00
1.944.714,66	1.983.552,37	2,00
2.093.898,00	2.045.993,11	-2,29
1.613.388,07	2.684.898,75	66,41
8.368,00	5.356,50	-35,99
1.621.756,07	2.690.255,25	65,89
3.715.654,07	4.736.248,36	27,47

-7.500,00	-7.500,00	0,00
-382.521,80	-382.521,80	0,00
497,47	497,47	0,00
-248.677,69	-248.677,69	0,00
-536.061,00	-536.061,00	0,00
-405.000,00	-405.000,00	0,00
-1.579.263,02	-1.579.263,02	0,00
-1.944.714,66	-1.983.552,37	2,00
-1.944.714,66	-1.983.552,37	2,00
-99.855,24	0,00	-100,00
0,00	-1.033,00	0,00
-48.909,59	-61.412,13	25,56
-36.852,86	-15.954,60	-56,71
0,00	24.298,79	0,00
-6.058,70	12.183,58	-301,09
-191.676,39	-41.917,36	-78,13
-3.715.654,07	-3.604.732,75	-2,99

Kvartalsrapport

01-01-2024 til 30-09-2024

Driftsbevilling

1 Fælles indtægter

Indtægter
Udgifter, løn
Udgifter, øvrige drift

Driftsudgifter i alt

2 Kirkebygning og sognegård

Indtægter
Udgifter, løn
Udgifter, øvrige drift

3 Kirkelige aktiviteter

Indtægter
Udgifter, løn
Udgifter, øvrige drift

4 Kirkegård

Indtægter
Udgifter, løn
Udgifter, øvrige drift

5 Præstebolig mv.

Indtægter
Udgifter, løn
Udgifter, øvrige drift

6 Administration og fællesudgifter

Indtægter
Udgifter, løn
Udgifter, øvrige drift

7 Finansielle poster

Indtægter
Udgifter, løn
Udgifter, øvrige drift

A Resultat driftsbevilling

	Regnskab År til dato	Budget 2024	Forbrug til dato i procent (%)
1 Fælles indtægter	7.124.999,94	9.500.000,00	75,00
Indtægter	7.124.999,94	9.500.000,00	75,00
Udgifter, løn	0,00	0,00	0,00
Udgifter, øvrige drift	0,00	0,00	0,00
Driftsudgifter i alt	-7.206.048,24	-9.500.000,00	75,85
2 Kirkebygning og sognegård	-1.258.064,47	-2.242.559,00	56,10
Indtægter	4.500,00	4.800,00	93,75
Udgifter, løn	-580.131,35	-1.092.359,00	53,11
Udgifter, øvrige drift	-682.433,12	-1.155.000,00	59,09
3 Kirkelige aktiviteter	-3.417.189,56	-3.761.385,00	90,85
Indtægter	50.154,50	40.000,00	125,39
Udgifter, løn	-2.798.735,90	-2.735.787,00	102,30
Udgifter, øvrige drift	-668.608,16	-1.065.598,00	62,74
4 Kirkegård	-1.177.673,32	-1.587.902,00	74,17
Indtægter	671.009,84	625.000,00	107,36
Udgifter, løn	-423.358,35	-848.000,00	49,92
Udgifter, øvrige drift	-1.425.324,81	-1.364.902,00	104,43
5 Præstebolig mv.	72.616,06	-71.000,00	-102,28
Indtægter	159.150,64	197.000,00	80,79
Udgifter, løn	0,00	0,00	0,00
Udgifter, øvrige drift	-86.534,58	-268.000,00	32,29
6 Administration og fællesudgifter	-1.425.215,86	-1.812.154,00	78,65
Indtægter	0,00	0,00	0,00
Udgifter, løn	-602.812,51	-686.972,00	87,75
Udgifter, øvrige drift	-822.403,35	-1.125.182,00	73,09
7 Finansielle poster	-521,09	-25.000,00	2,08
Indtægter	0,00	0,00	0,00
Udgifter, løn	0,00	0,00	0,00
Udgifter, øvrige drift	-521,09	-25.000,00	2,08
A Resultat driftsbevilling	-81.048,30	0,00	0,00

Projektbevilling

	Regnskab År til dato	Budget 2024	Forbrug til dato i procent (%)
1 Fælles indtægter	0,00	0,00	0,00
Indtægter	0,00	0,00	0,00
Udgifter, løn	0,00	0,00	0,00
Udgifter, øvrige drift	0,00	0,00	0,00
Driftsudgifter i alt	0,00	0,00	0,00
2 Kirkebygning og sognegård	0,00	0,00	0,00
Indtægter	0,00	0,00	0,00
Udgifter, løn	0,00	0,00	0,00
Udgifter, øvrige drift	0,00	0,00	0,00
3 Kirkelige aktiviteter	0,00	0,00	0,00
Indtægter	0,00	0,00	0,00
Udgifter, løn	0,00	0,00	0,00
Udgifter, øvrige drift	0,00	0,00	0,00
4 Kirkegård	0,00	0,00	0,00
Indtægter	0,00	0,00	0,00
Udgifter, løn	0,00	0,00	0,00
Udgifter, øvrige drift	0,00	0,00	0,00
5 Præstebolig mv.	0,00	0,00	0,00
Indtægter	0,00	0,00	0,00
Udgifter, løn	0,00	0,00	0,00
Udgifter, øvrige drift	0,00	0,00	0,00
6 Administration og fællesudgifter	0,00	0,00	0,00
Indtægter	0,00	0,00	0,00
Udgifter, løn	0,00	0,00	0,00
Udgifter, øvrige drift	0,00	0,00	0,00
7 Finansielle poster	0,00	0,00	0,00
Indtægter	0,00	0,00	0,00
Udgifter, løn	0,00	0,00	0,00
Udgifter, øvrige drift	0,00	0,00	0,00
B Resultat projektbevilling	0,00	0,00	0,00

Anlægsbevilling

	Regnskab År til dato	Budget 2024	Forbrug til dato i procent (%)
1 Fælles indtægter	2.560.764,78	3.414.353,00	75,00
Indtægter	2.560.764,78	3.414.353,00	75,00
Udgifter, løn	0,00	0,00	0,00
Udgifter, øvrige drift	0,00	0,00	0,00
Driftsudgifter i alt	-337.283,60	-3.414.353,00	9,88
2 Kirkebygning og sognegård	-73.351,65	-3.414.353,00	2,15
Indtægter	0,00	0,00	0,00
Udgifter, løn	0,00	0,00	0,00
Udgifter, øvrige drift	-73.351,65	-3.414.353,00	2,15
3 Kirkelige aktiviteter	0,00	0,00	0,00
Indtægter	0,00	0,00	0,00
Udgifter, løn	0,00	0,00	0,00
Udgifter, øvrige drift	0,00	0,00	0,00
4 Kirkegård	0,00	0,00	0,00
Indtægter	0,00	0,00	0,00
Udgifter, løn	0,00	0,00	0,00
Udgifter, øvrige drift	0,00	0,00	0,00
5 Præstebolig mv.	-263.931,95	0,00	0,00
Indtægter	0,00	0,00	0,00
Udgifter, løn	0,00	0,00	0,00
Udgifter, øvrige drift	-263.931,95	0,00	0,00
6 Administration og fællesudgifter	0,00	0,00	0,00
Indtægter	0,00	0,00	0,00
Udgifter, løn	0,00	0,00	0,00
Udgifter, øvrige drift	0,00	0,00	0,00
7 Finansielle poster	0,00	0,00	0,00
Indtægter	0,00	0,00	0,00
Udgifter, løn	0,00	0,00	0,00
Udgifter, øvrige drift	0,00	0,00	0,00
C Resultat anlægsbevilling	2.223.481,18	0,00	0,00

Samlede bevillinger

Indtægter i alt
Udgifter til løn i alt
Udgifter til øvrige drift i alt
D Samlet resultat

Regnskab År til dato	Budget 2024	Forbrug til dato i procent (%)
10.570.579,70	13.781.153,00	76,70
-4.405.038,11	-5.363.118,00	82,14
-4.023.108,71	-8.418.035,00	47,79
2.142.432,88	0,00	0,00

Kirkekasse/provstiudvalgskasse: Ishøj Sogn

Provsti: Høje Taastrup Provsti

Budget afleveret d. 28-09-2023 12:03

Dato og underskrift formand:

Dato og underskrift kasserer:

FINANSIEL STATUS:**AKTIVER****Tilgodehavender**

611510-90	Debitorer
612110-619019	Andre tilgodehavender
619030	Kirke- og præsteembedskapitaler
619090	Gravstedkapitaler

Likvide beholdninger

638105	Bank drift og anlæg
638120-39	Opsparing til anlæg, inkl. renter
638140-60	Bank- og girokonti
639110-30	Kontant- og udlægskasser

Aktiver i alt**PASSIVER****Egenkapital**

721110	Opsparing til anlæg
721130	Kirke- og præsteembedskapital
721140	Likviditet stillet til rådighed
741110	Menighedsrådets frie midler
741120	Videreførte anlægsmidler
741150-59	Frie midler - afgrænsede projekter

Mellemregningskonti og hensættelser

761190	Hensættelser til gravstedskapital til vedligehold
--------	---

Skyldige omkostninger

969010-15	Periodeafgrænsingsposter, forpligtelser
972010	Kollektregnskab
972520-973019	Anden kortfristet gæld
973030-41	Gældsforpligtelser, løndele 1
975010-987320	Gældsforpligtelser, løndele 2

Passiver i alt

Primo 2024	Saldo år til dato	Ændringer i procent (%)
13.735,69	33.619,52	144,76
48.733,94	75.924,00	55,79
297.061,55	297.061,55	0,00
3.776.227,01	3.791.477,65	0,40
4.135.758,19	4.198.082,72	1,51
2.799.962,83	4.749.533,66	69,63
92.315,90	0,00	-100,00
2.586.526,72	2.860.267,78	10,58
14.561,50	4.507,00	-69,05
5.493.366,95	7.614.308,44	38,61
9.629.125,14	11.812.391,16	22,67
-92.315,90	-92.315,90	0,00
-297.061,55	-297.061,55	0,00
-614.558,75	-614.558,75	0,00
-591.188,36	-591.188,36	0,00
-3.717.152,00	-3.717.152,00	0,00
-450.000,00	-450.000,00	0,00
-5.762.276,56	-5.762.276,56	0,00
-3.776.227,01	-3.791.477,65	0,40
-3.776.227,01	-3.791.477,65	0,40
-165.531,16	-146.121,45	-11,73
-14.726,50	-3.613,50	-75,46
0,00	-30.423,81	0,00
73.874,49	67.685,50	-8,38
15.761,60	-3.730,81	-123,67
-90.621,57	-116.204,07	28,23
-9.629.125,14	-9.669.958,28	0,42

Til: Høje Taastrup Provsti (hoejetaastrup.provsti@km.dk)
Fra: Charlotte la Cour (charlotte_la_cour@hotmail.com)
Titel: VS: Tinglysning af HOFOR vandledning på Torslunde Kirkes ejendom - jnr. 202026172
Sendt: 07-11-2024 09:57

Kære Søren,

Har lige haft denne liggende ...Se nedenstående.

I forbindelse med, at vi skal have tinglyst Kirkens ejerskab af Kirkemosen beder landinspektøren om provstiudvalgets godkendelse, enten i form af et dokument eller digital underskrift.

Kan du fremskaffe noget, så vi kan få sagen afsluttet?

På forhånd tak.

Venlig hilsen / Best Regards

Charlotte la Cour

Lindegaard
Torslundevej 105
Torslunde
2635 Ishøj

M +45 23242030

www.haberdetgard.dk
www.skizma.dk

Fra: Thomas Skouenborg <tsk@LIFA.DK>
Sendt: 29. oktober 2024 10:35
Til: Charlotte la Cour <charlotte_la_cour@hotmail.com>
Cc: journal <journal@lifa.dk>
Emne: SV: Tinglysning af HOFOR vandledning på Torslunde Kirkes ejendom - jnr. 202026172

Hej Charlotte

Tinglysningsretten har anmodet om også er få en godkendelse fra provstiudvalget eller stiftsøvrigheden om at det er Kirkens areal.

Er det noget I har liggende eller har mulighed for at indhente. Godkendelsen kan både være i form af et underskrevet dokument eller jeg kan sætte dem til at underskrive digitalt.

I kan læse mere her: <https://www.domstol.dk/tinglysningsretten/tingboejerne/fast-vejledning/kirker-praesteembeder-og-menighedsraad/>

Godkendelser

Provstiudvalget eller stiftsøvrigheden skal godkende køb og salg af arealer og bygninger, jf. lov om folkekirkens økonomi § 21 stk. 3, med tilhørende bekendtgørelse.

Provstiudvalgets godkendelse vedrørende køb og salg af kirkens eller præsteembedets faste ejendomme, byggegrunde til opførelse af tjenestebolig, samt køb og salg af arealer og bygninger uden for kirkegården til brug for kirken eller kirkegården, skal der vedhæftes dokumentation for.

[Se evt. vejledningen "Vedhæft bilag 1" \(pdf\).](#)

Stiftsøvrighedens godkendelse vedrørende køb og salg af kirkens eller præsteembedets faste ejendomme, når bygningen er fredet. Køb og salg af arealer, som er en del af kirkegårde, bygninger på kirkegården eller parkeringspladser til brug for kirken eller kirkegården, skal der vedhæftes dokumentation for.

[Se evt. vejledningen "Vedhæft bilag 1" \(pdf\).](#)

Underskriver provstiudvalget eller stiftsøvrigheden den digitale anmeldelse ved rollen "Myndighed", skal der ikke vedhæftes dokumentation for godkendelse.

Med venlig hilsen

Thomas Skouenborg
Landinspektør, Partner
Opmåling & Ejendom

Dir. [+4563136859](tel:+4563136859) / Mob. [+4523844992](tel:+4523844992) / tsk@lifa.dk
LIFA A/S · CVR 209 372 89 · lifa.dk

 Følg os på LinkedIn og læs de seneste nyheder fra LIFA A/S
Vores arbejde udføres i overensstemmelse med [LIFA A/S Forretningsbetingelser for landinspektørydelser](#)

Fra: Thomas Skouenborg
Sendt: 8. oktober 2024 15:24
Til: 'Charlotte la Cour' <charlotte_la_cour@hotmail.com>
Cc: journal <journal@lifa.dk>
Emne: SV: Tinglysning af HOFOR vandledning på Torslunde Kirkes ejendom - jnr. 202026172

Hej Charlotte

Tak for din underskrift d. 28/9. Jeg kan se at Birte fortsat mangler at underskrive, så du må gerne erindre hende om dette.

Anmodningen er lagt til underskrift d. 25/9 2024 og har sags ref: **tsk - 202026172**

Direkte link til underskriftsmappen: <https://www.tinglysning.dk/tmv/underskriftsmappe/liste/underskrives>

Hvis I har spørgsmål, må I endelig sige til.

Med venlig hilsen

Thomas Skouenborg
Landinspektør, Partner
Opmåling & Ejendom

Dir. [+4563136859](tel:+4563136859) / Mob. [+4523844992](tel:+4523844992) / tsk@lifa.dk
LIFA A/S · CVR 209 372 89 · lifa.dk

 Følg os på LinkedIn og læs de seneste nyheder fra LIFA A/S

Vores arbejde udføres i overensstemmelse med [LIFA A/S Forretningsbetingelser for landinspektørydelser](#)

Fra: Thomas Skouenborg

Sendt: 25. september 2024 12:26

Til: Charlotte la Cour <charlotte_la_cour@hotmail.com>

Cc: journal <journal@lifa.dk>

Emne: SV: Tinglysning af HOFOR vandelning på Torslunde Kirkes ejendom - jnr. 202026172

Hej Charlotte

Jeg har nu lagt anmodningen om notering af adkomst iht. tinglysningsloven § 52A til digital underskrift ved dig og Birte.

I bedes derfor begge logge ind og underskrive med MitID på www.tinglysning.dk

Anmodningen er lagt til underskrift d. 25/9 2024 og har sags ref: **tsk - 202026172**

Direkte link til underskriftsmappen: <https://www.tinglysning.dk/tmv/underskriftsmappe/liste/underskrives>

Jeg har vedhæftet kopi af anmeldelsen og på www.tinglysning.dk, vil I kunne klikke ind på de enkelte bilag.

Hvis I har spørgsmål, må I endelig sige til.

Med venlig hilsen

Thomas Skouenborg
Landinspektør, Partner
Opmåling & Ejendom

Dir. [+4563136859](tel:+4563136859) / Mob. [+4523844992](tel:+4523844992) / tsk@lifa.dk
LIFA A/S · CVR 209 372 89 · lifa.dk

 Følg os på LinkedIn og læs de seneste nyheder fra LIFA A/S

Vores arbejde udføres i overensstemmelse med [LIFA A/S Forretningsbetingelser for landinspektørydelser](#)

Fra: Charlotte la Cour <charlotte_la_cour@hotmail.com>

Sendt: 23. september 2024 19:50

Til: Thomas Skouenborg <tsk@LIFA.DK>

Emne: Sv: Tinglysning af HOFOR vandelning på Torslunde Kirkes ejendom - jnr. 202026172

 Ringer til dig i morgen.

Venlig hilsen / Best Regards

Charlotte la Cour

Lindegaard
Torslundevej 105
Torslunde
2635 Ishøj

M +45 23242030

www.haberdetgard.dk
www.skizma.dk

Fra: Thomas Skouenborg <tsk@LIFA.DK>

Sendt: 23. september 2024 16:21

Til: Charlotte la Cour <charlotte_la_cour@hotmail.com>

Emne: SV: Tinglysning af HOFOR vandelning på Torslunde Kirkes ejendom - jnr. 202026172

Hej Charlotte

Tak, du ringer blot med jeres cpr.nr., så ligger jeg det klar, så I kan underskrive digitalt.

Med venlig hilsen

Thomas Skouenborg
Landinspektør, Partner
Opmåling & Ejendom

Dir. [+4563136859](tel:+4563136859) / Mob. [+4523844992](tel:+4523844992) / tsk@lifa.dk
LIFA A/S · CVR 209 372 89 · lifa.dk

 Følg os på LinkedIn og læs de seneste nyheder fra LIFA A/S

Vores arbejde udføres i overensstemmelse med [LIFA A/S Forretningsbetingelser for landinspektørydelser](#)

Fra: Charlotte la Cour <charlotte_la_cour@hotmail.com>

Sendt: 22. september 2024 22:23

Til: Thomas Skouenborg <tsk@LIFA.DK>

Emne: Sv: Tinglysning af HOFOR vandelning på Torslunde Kirkes ejendom - jnr. 202026172

Hej Thomas,

Beklager forsinkelsen.

Jeg vedhæfter referat fra vores menighedsrådsmøde, hvor det er besluttet, at det er mig og Birte Lindgren, der er underskriftsberettigede.

Jeg ringer vedr. cpr. nr.

Venlig hilsen / Best Regards

Charlotte la Cour

Lindegaard
Torslundevej 105
Torslunde
2635 Ishøj

M +45 23242030

www.haberdetgard.dk
www.skizma.dk

Fra: Thomas Skouenborg <tsk@LIFA.DK>
Sendt: 12. september 2024 15:43
Til: Charlotte la Cour <charlotte_la_cour@hotmail.com>
Cc: journal <journal@lifa.dk>
Emne: SV: Tinglysning af HOFOR vandlejning på Torslunde Kirkes ejendom - jnr. 202026172

Hej Charlotte

Da jeg ikke har hørt fra dig, vil jeg lige minde om min mail d. 14. august omkring dokumentation for hvem der er bemyndiget sammen dig til at underskrive.

Når det passer dig, må du gerne kontakte mig på tlf. 63136859 med hensyn cpr.nr.

Hvis du har spørgsmål, må du endelig sige til.

Med venlig hilsen

Thomas Skouenborg
Landinspektør, Partner
Opmåling & Ejendom

Dir. [+4563136859](tel:+4563136859) / Mob. [+4523844992](tel:+4523844992) / tsk@lifa.dk
LIFA A/S · CVR 209 372 89 · lifa.dk

 Følg os på LinkedIn og læs de seneste nyheder fra LIFA A/S

Vores arbejde udføres i overensstemmelse med [LIFA A/S Forretningsbetingelser for landinspektørydelser](#)

Fra: Thomas Skouenborg
Sendt: 14. august 2024 08:24
Til: Charlotte la Cour <charlotte_la_cour@hotmail.com>
Cc: journal <journal@lifa.dk>
Emne: SV: Tinglysning af HOFOR vandlejning på Torslunde Kirkes ejendom - jnr. 202026172

Hej Charlotte

Tak for det fremsendte. Jeg tænker umiddelbart at vi kan bruge CVR: 42112224, men hvad andet bruger I dette CVR nummer til?

I forhold til tegningsretten, så siger menighedsrådsloven § 9, stk. 9 følgende: *Menighedsrådet vælger af sin midte 1 person, der bemyndiges til sammen med formanden at underskrive dokumenter vedrørende køb, salg og andre dispositioner over fast ejendom og optagelse af lån.* Umiddelbart kan jeg ikke se det af referatet og jeg er derfor bange for at jeg blive nødt få noget yderligere dokumentation, da vi ellers vil få det afvist ved Tinglysningsretten.

Du kan blot ringe til mig på tlf. 63136859, når det passer dig med hensyn cpr.nr.

Hvis du har spørgsmål, må du endelig sige til.

Med venlig hilsen

Thomas Skouenborg
Landinspektør, Partner
Opmåling & Ejendom

Dir. [+4563136859](tel:+4563136859) / Mob. [+4523844992](tel:+4523844992) / tsk@lifa.dk
LIFA A/S · CVR 209 372 89 · lifa.dk

 Følg os på LinkedIn og læs de seneste nyheder fra LIFA A/S

Vores arbejde udføres i overensstemmelse med [LIFA A/S Forretningsbetingelser for landinspektørydelser](#)

Fra: Charlotte la Cour <charlotte_la_cour@hotmail.com>
Sendt: 11. august 2024 20:22
Til: Thomas Skouenborg <tsk@LIFA.DK>
Emne: Sv: Tinglysning af HOFOR vandlejning på Torslunde Kirkes ejendom - jnr. 202026172

Hej Thomas,

Beklager forsinkelsen. Der gik sommerferie i den.

Vedhæftet referat af vores konstituerende møde i 2023. Vi har 2 CVR-numre. Det, som vi ganske rigtigt normalt bruger, er 43964119, medens det andet er 42112224. Kan vi bruge det, eller skal jeg få omrettet et ekstra nyt CVR nr. til formålet?

Giver du mig en tilbagemelding på, hvilket CVR nr., der er det relevante?

Vi ringes ved vedr. cpr. nr.

Venlig hilsen / Best Regards

Charlotte la Cour

Lindegaard
Torslundevej 105

Torslunde
2635 Ishøj

M +45 23242030

www.haberdetgard.dk
www.skizma.dk

Fra: Charlotte la Cour <charlotte_la_cour@hotmail.com>

Sendt: 18. juni 2024 21:55

Til: Thomas Skouenborg <tsk@LIFA.DK>

Emne: Sv: Tinglysning af HOFOR vandelning på Torslunde Kirkes ejendom - jnr. 202026172

Hej Thomas,

Tak for din mail. Jeg er i gang med at få fremskaffet referat af vores konstituerende møde og finde det relevante CVR. Nr. Du hører fra mig.

Venlig hilsen / Best Regards

Charlotte la Cour

Lindegaard
Torslundevej 105
Torslunde
2635 Ishøj

M +45 23242030

www.haberdetgard.dk
www.skizma.dk

Fra: Thomas Skouenborg <tsk@LIFA.DK>

Sendt: 17. juni 2024 13:16

Til: Charlotte la Cour <charlotte_la_cour@hotmail.com>

Cc: journal <journal@lifa.dk>

Emne: SV: Tinglysning af HOFOR vandelning på Torslunde Kirkes ejendom - jnr. 202026172

Hej Charlotte

Tak for din mail, og beklager det sene svar, men jeg blev lige lagt ned i sidste uge.

Jeg har i første omgang brug for det referat hvor I har valgt dig som formand og den tegningsberettigede, da det skal medsendes til i forbindelse med anmeldelsen til tinglysningen, og efterfølgende har jeg brug for at i underskriver anmeldelsen via MitID, og jeg har derfor også brug for at få oplyst jeres cpr.nr. (dette bør ikke sendes på mail, så du kan med fordel ringe til mig med dette.

Derudover skal vi have afklaret, hvilket cvr.nr. der skal stå som ejer arealerne. Der er generelt lidt forvirring om hvem der kan stå som ejer af fast ejendom for kirkerne, da der er forskel på om det er selve kirken eller som her noget skov. I dette tilfælde bør det derfor være "Præsteembedet v/ Torslunde Sogn" der skal stå som ejer. Du kan læse mere om dette i denne vejledning: https://folkekirkensintranet.dk/_Resources/Persistent/d/3/ff/d/3ff5c508f50106ada623399c191823e1e8ff895/Tinglysning%20-%20trinvis%20vejledning.pdf

Jeg kan se at på selve kirken er det Torslunde Kirke (CVR: 43964119) der står som ejer, men da dette cvr.nr. har registeret ansatte, vil det ikke kunne bruges jf. en dom fra landsretten fra sidste år: <https://domstol.dk/tinglysningsretten/aktuelt/2023/12/skoede-til-kirker-kunne-ikke-tinglyses-med-menighedsraadenes-cvr-numre/#kirke>

Generelt er det lidt kompleks omkring kirkers ejerskab til faste ejendomme, og du er derfor meget velkommen til at ringe til mig, hvis du har spørgsmål.

Med venlig hilsen

Thomas Skouenborg
Landinspektør, Partner
Opmåling & Ejendom

Dir. +4563136859 / Mob. +4523844992 / tsk@lifa.dk
LIFA A/S · CVR 209 372 89 · lifa.dk



Følg os på LinkedIn og læs de seneste nyheder fra LIFA A/S

Vores arbejde udføres i overensstemmelse med [LIFA A/S Forretningsbetingelser for landinspektørydelser](#)

Fra: Charlotte la Cour <charlotte_la_cour@hotmail.com>

Sendt: 8. juni 2024 14:52

Til: Thomas Skouenborg <tsk@LIFA.DK>

Emne: Sv: Tinglysning af HOFOR vandelning på Torslunde Kirkes ejendom - jnr. 202026172

Hej Thomas,

Tak fordi du følger op. Jeg har talt med pastoratet og det er det lokale menighedsråd og dermed mig, der er tegningsberettigede.

Jeg er på kursus mandag og tirsdag og har en heldagsforhandling onsdag, så hvis vi kan ordne det per mail, vil det nok være nemmest.

Hvad er næste skridt?

Venlig hilsen / Best Regards

Charlotte la Cour

Lindegaard
Torslundevej 105
Torslunde
2635 Ishøj

M +45 23242030

www.haberdetgard.dk
www.skizma.dk

Fra: Thomas Skouenborg <tsk@LIFA.DK>

Sendt: 7. juni 2024 11:37

Til: Charlotte la Cour <charlotte_la_cour@hotmail.com>

Cc: journal <journal@lifa.dk>

Emne: SV: Tinglysning af HOFOR vandledning på Torslunde Kirkes ejendom - jnr. 202026172

Hej Charlotte

Jeg har lige forsøgt at ringe til dig, da vi snakkede sammen for noget tid siden, hvor du afventede en tilbagemelding fra pastoratet omkring ejer og tegningsforhold. Jeg skal derfor hører om du har fået denne og vi evt, kan snakke sammen i næst uge?

God weekend.

Med venlig hilsen

Thomas Skouenborg
Landinspektør, Partner
Opmåling & Ejendom

Dir. [+4563136859](tel:+4563136859) / Mob. [+4523844992](tel:+4523844992) / tsk@lifa.dk
LIFA A/S · CVR 209 372 89 · lifa.dk

 Følg os på LinkedIn og læs de seneste nyheder fra LIFA A/S

Fra: Thomas Skouenborg

Sendt: 4. april 2024 07:54

Til: Charlotte la Cour <charlotte_la_cour@hotmail.com>; Karsten Kehler <karsten.kehler@hotmail.dk>

Cc: journal <journal@lifa.dk>

Emne: SV: Tinglysning af HOFOR vandledning på Torslunde Kirkes ejendom - jnr. 202026172

Hej Charlotte

Jeg er desværre blevet syg i dag, så hvis det kan passe dig, kan vi ringes sammen i starten af næste uge.

Du må meget gerne kontakte pastoratet for en afklaring.

Med venlig hilsen

Thomas Skouenborg
Landinspektør, Partner
Ejendomsret

Dir. [+4563136859](tel:+4563136859) / Mob. [+4523844992](tel:+4523844992) / tsk@lifa.dk
LIFA A/S · CVR 209 372 89 · lifa.dk

 Følg os på LinkedIn og læs de seneste nyheder fra LIFA A/S

Fra: Charlotte la Cour <charlotte_la_cour@hotmail.com>

Sendt: 3. april 2024 21:21

Til: Karsten Kehler <karsten.kehler@hotmail.dk>; Thomas Skouenborg <tsk@LIFA.DK>

Cc: journal <journal@lifa.dk>

Emne: Sv: Tinglysning af HOFOR vandledning på Torslunde Kirkes ejendom - jnr. 202026172

Du får ikke ofte mails fra charlotte_la_cour@hotmail.com. [Få mere at vide om hvorfor dette er vigtigt](#)

Hej Thomas,

Lad os ringes ved i morgen for nærmere aftale om næste skridt.

Skal jeg kontakte pastoratet for afklaring af, hvem der skal indsættes som ejer og er tegningsberettiget?

Venlig hilsen / Best Regards

Charlotte la Cour

Lindegaard
Torslundevej 105
Torslunde
2635 Ishøj

M +45 23242030

www.haberdetgard.dk
www.skizma.dk

Fra: Karsten Kehler <karsten.kehler@hotmail.dk>

Sendt: 3. april 2024 18:21

Til: Thomas Skouenborg <tsk@lifa.dk>

Cc: journal <journal@lifa.dk>; Charlotte la Cour <charlotte_la_cour@hotmail.com>

Emne: Re: Tinglysning af HOFOR vandledning på Torslunde Kirkes ejendom - jnr. 202026172

Hej Thomas

Vores formand/kvinde Charlotte La Cour er personen du skal tage fat i. Hun er cc. På denne mail.

Mvh

Karsten

Sendt fra min iPhone

Den 3. apr. 2024 kl. 15.47 skrev Thomas Skouenborg <tsk@lifa.dk>:

Hej Karsten

Tak for din mail. Det var også umiddelbart det jeg gik ud fra, men for at vi kan få tinglyst HOFORs servitutpåtegning skal vi have 100% styr på ejerforholdet.

I praksis vil det ske ved at jeg beder Tinglysningsretten om at noterer Kirken som ejer af ejendommen efter tinglysningsloven §52A, som omhandler gamle rettigheder fra før 1927,

som der er rod med.

Til dette formål har jeg brug for at Kirken underskriver en anmeldelse til Tinglysningsretten samt giver mig fuldmagt til at møde på Kirkens vegne. Tinglysningsretten vil så efterfølgende udsende breve til dem de vurderer det er relevant at orienterer, herunder fx din datter, da hun står som ejer af den tilgrænsende ejendom. Tinglysningsretten vil i brevet indkalde til et retsmøde, hvor man har mulighed for at møde op, hvis man ikke mener det er Kirken der ejer arealet og ellers skal man ikke foretage sig noget.

I forbindelse med underskrivelsen af dokumentere har jeg brug for at få oplyst hvem der skal underskrive fra Kirken samt at modtage dokumentation for hvem der kan underskrive. Da arealet det omhandler er skov vil det formentlig være præsteembedet der skal indsættes som ejer og her er det normalt pastoratet der skal underskrive.

Jeg forsøgte at ringe til dig tidligere, da det godt kan være det er nemmeste at tage det i telefonen, og du er meget velkommen til at ringe til på tlf. 63136859.

Med venlig hilsen

Thomas Skouenborg
Landinspektør, Partner
Ejendomsret

Dir. [+4563136859](tel:+4563136859) / Mob. [+4523844992](tel:+4523844992) / tsk@lifa.dk
LIFA A/S · CVR 209 372 89 · lifa.dk



Følg os på LinkedIn og læs de seneste nyheder fra LIFA A/S

Fra: Karsten Kehler <karsten.kehler@hotmail.dk>
Sendt: 3. april 2024 14:18
Til: Thomas Skouenborg <tsk@LIFA.DK>
Emne: Fwd: Tinglysning af HOFOR vandelning på Torslunde Kirkes ejendom - jnr. 202026172

Hej Thomas
Frien siger at hun også mener det er kirkens jord. Også som kommunen siger.
Mvh
Karsten
Sendt fra min iPhone

Start på videresendt besked:

Fra: Kirsten Nymann <kirsten@inzights.dk>
Dato: 3. april 2024 kl. 09.42.38 CEST
Til: Karsten Kehler <karsten.kehler@hotmail.dk>
Emne: **SV: Tinglysning af HOFOR vandelning på Torslunde Kirkes ejendom - jnr. 202026172**

Jo – det kan nok ikke benægtes.

Fra: Karsten Kehler <karsten.kehler@hotmail.dk>
Sendt: 2. april 2024 13:41
Til: Kirsten Nymann <kirsten@inzights.dk>
Emne: Fwd: Tinglysning af HOFOR vandelning på Torslunde Kirkes ejendom - jnr. 202026172

Hvad siger vi - det er vel kirkens jord ikke?
Sendt fra min iPhone

Start på videresendt besked:

Fra: Thomas Skouenborg <tsk@lifa.dk>
Dato: 2. april 2024 kl. 10.15.46 CEST
Til: Karsten Kehler <karsten.kehler@hotmail.dk>
Cc: journal <journal@lifa.dk>
Emne: **SV: Tinglysning af HOFOR vandelning på Torslunde Kirkes ejendom - jnr. 202026172**

Hej Karsten

Tak for din mail og lad os tale sammen i morgen.

Arealet jeg gerne vil drøfte med dig, er nedenstående:



Ejer af arealet er ifølge tingbogen Ukendt, dog med en notering om 1 Annexgaard. Ifølge kommunens ejerregister der det Torslunde Kirke der er ejer og dermed også kirken der betaler ejendomsskat for arealet.

Vi snakkes ved.

Med venlig hilsen

Thomas Skouenborg
Landinspektør, Partner
Ejendomsret

Dir. [+4563136859](tel:+4563136859) / Mob. [+4523844992](tel:+4523844992) / tsk@lifa.dk
LIFA A/S · CVR 209 372 89 · lifa.dk



Følg os på LinkedIn og læs de seneste nyheder fra LIFA A/S

Fra: Karsten Kehler <karsten.kehler@hotmail.dk>
Sendt: 27. marts 2024 13:33
Til: Thomas Skouenborg <tsk@LIFA.DK>
Emne: Re: Tinglysning af HOFOR vandledning på Torslunde Kirkes ejendom - jnr. 202026172

Hej Thomas
Mig bekendt tilhører matriklerne Annexgaard - Torslundevej 195. 2635 Ishøj. Vores datter Johanne Kehler har netop fået overdraget/købt gården. Men jeg og Kirsten Nymann hjælper og bebor fortsat gården.
Vi kan lige drøfte det onsdag efter påske.
Mvh
Karsten
Sendt fra min iPhone

Den 18. mar. 2024 kl. 15.39 skrev Thomas Skouenborg <tsk@lifa.dk>:

Hej Karsten

Det er helt fint. Du kan blot ringe til mig, når du er retur.

Med venlig hilsen

Thomas Skouenborg
Landinspektør, Partner
Ejendomsret

Dir. [+4563136859](tel:+4563136859) / Mob. [+4523844992](tel:+4523844992) / tsk@lifa.dk
LIFA A/S · CVR 209 372 89 · lifa.dk

<[image002.png](#)>

Følg os på LinkedIn og læs de seneste nyheder fra LIFA A/S

Fra: Karsten Kehler <karsten.kehler@hotmail.dk>
Sendt: 18. marts 2024 15:38
Til: Thomas Skouenborg <tsk@LIFA.DK>
Cc: Kirsten Nymann <kirsten@inzights.dk>
Emne: Re: Tinglysning af HOFOR vandledning på Torslunde Kirkes ejendom - jnr. 202026172

Hej
Er på ski. Vi kan ringes ved torsdag.

Mvh
Karsten
Sendt fra min iPhone

Den 18. mar. 2024 kl. 14.58 skrev Thomas Skouenborg <tsk@lifa.dk>:

Hej Karsten

I forbindelse med tinglysning af HOFORs påtegning til deres eksisterende servitut vedr. vandledningen Solhøj - Torslunde, har jeg fået oplyst dig som kontaktperson for Torslunde Kirke.

Vi er nu så langt, at vi snart begynder at være klar til tinglysningen, men inden dette kan lade sig gøre, skal vi have styr på ejerskabet af matr.nr. 3d m.fl. og 3h Torslundemagle By, Torslunde, hvor ejer ifølge tingbogen pt. er ukendt (Annexgaard). HOFOR har bedt mig at anmode Tinglysningsretten om at berigtige adkomsten til Torslunde Kirke, men i den forbindelse får jeg brug for at de tegningsberettigede underskriver nogle dokumenter. Jeg skal derfor sikre mig om det fortsat er dig der er kontaktperson fra Torslunde Kirke vedrørende tinglysningen?

Du er meget velkommen til at ringe til mig tlf. 63136859, hvis du har nogle spørgsmål.

Med venlig hilsen

Thomas Skouenborg
Landinspektør, Partner
Ejendomsret

Dir. [+4563136859](tel:+4563136859)

Mob. [+4523844992](tel:+4523844992)

<image003.png> Mail tsk@lifa.dk

LIFA A/S · Tlf [+4576417100](tel:+4576417100) · lifa.dk · CVR 20937289

Odense · Fredericia · Glostrup · Hillerød · Kerteminde · Kolding · Middelfart · Vejle · Vissenbjerg · Aarhus

<image002.png> [Følg os på LinkedIn](#) og læs de seneste nyheder fra LIFA A/S.

Til: Høje Taastrup Provsti (hoejetaastrup.provsti@km.dk)
Cc: Arkitekt Susanne M Wagner (kontakt@arkitektwagner.com)
Fra: Ole Koed Nielsen (OKN@km.dk)
Titel: VS: SV: Taastrup Nykirke: Nyt urnegravsted (er etableret).
E-mailtitel: VS: SV: Taastrup Nykirke: Nyt urnegravsted (er etableret). (STPR F2: 2737848)
Sendt: 22-11-2024 14:02

Til Høje Taastrup Provsti,

Jeg kan forstå, at jeg er blevet en forsinkende del af jeres proces, dog uden helt selv at opdage det. Provstiet har afventet at se min vejledning af kirkegårdsarkitekten, denne vedlægges.

Min vejledning er gået på at give PU de bedste muligheder for at tage stilling til projektet, selvom det er gennemført, herunder eventuelle tilpasninger af det gennemførte.

Beklage at dette har opholdt processen.

Venlig hilsen

Ole K. Nielsen
stiftsfuldmægtig

Direkte telefon 48 36 36 21
Mail OKN@km.dk



HELSINGØR STIFT

Vor Frue Kloster · Hestemøllestræde 3a · DK-3000 Helsingør
Telefon 49 21 35 00 · kmhel@km.dk · www.helsingørstift.dk

 Følg os på LinkedIn

 Følg os på Facebook

Læs mere om dine rettigheder efter databeskyttelsesforordningen [her](#)

Fra: Ole Koed Nielsen
Sendt: 13. marts 2024 17:29
Til: kontakt@arkitektwagner.com
Emne: SV: SV: Taastrup Nykirke: Nyt urnegravsted (er etableret). (STPR F2: 2737848)

Kære Susanne Wagner,

Ud fra nedenstående er det min vurdering, at menighedsrådet har handlet uden hjemmel, hvorefter dit spørgsmål er, hvordan dette håndteres. Her må Provsti Udvalget håndtere det bagudrettet bedst muligt efter bogen, når det skal behandles i overensstemmelse med lovgivningen.

Her er høringen af dig som kirkegårds konsulent en lovfæstet del af deres proces. Jeg mener, at din sagsbehandling og udtalelse først og fremmest skal afgives uagtet, at projektet er realiseret, herunder hvordan projektet bør tilpasses. Når dette er sagt, vil det forbedre Provstiudvalgets sagsbehandling, hvis du har mulighed for ligeledes at se fremad udtale dig om, hvordan det er reversibelt og dermed opretteligt med tiden, såfremt du finder dette nødvendigt.

Dette burde give Provsti Udvalget mulighed for materielt at tage stilling til sagen, herunder genopretning af eventuelle uhensigtsmæssigheder.

Giver dette mening?

Ole K. Nielsen

stiftsfuldmægtig

Direkte telefon 48 36 36 21

Mail OKN@km.dk



HELSINGØR STIFT

Vor Frue Kloster · Hestemøllestræde 3a · DK-3000 Helsingør

Telefon 49 21 35 00 · kmhel@km.dk · www.helsingørstift.dk

 Følg os på LinkedIn

 Følg os på Facebook

Læs mere om dine rettigheder efter databeskyttelsesforordningen [her](#)

Fra: Arkitekt Susanne M Wagner <kontakt@arkitektwagner.com>

Sendt: 27. februar 2024 11:29

Til: Ole Koed Nielsen <OKN@km.dk>

Emne: Fwd: SV: Taastrup Nykirke: Nyt urnegravsted (er etableret). (STPR F2: 2737848)

Kære Ole Koed Nielsen,

Jeg skylder Høje Taastrup provsti en udtalelse, og vil være glad for en tilbagemelding fra dig, iht nedenstående.

Med venlig hilsen

Susanne M Wagner
Landskabsarkitekt MAA
Kirkegårdskonsulent
Telefon 40584470

Arkitekt Susanne Wagners Tegnestue
1311 København K
kontakt@arkitektwagner.com

----- Videresendt besked -----

Fra: Stefanie Laursen <STELA@km.dk>

Dato: 23. januar 2024 kl. 10.34.32 +01.00

Emne: SV: Taastrup Nykirke: Nyt urnegravsted (er etableret). (STPR F2: 2737848)

Til: kontakt@arkitektwagner.com

Cc: Ole Koed Nielsen <OKN@km.dk>

Kære Susanne.

Tak for det. Jeg har videresendt din mail til min kollega Ole Koed Nielsen, som også er cc på denne mail, da han rådgiver vedr. Høje Taastrup provsti ;o) Så du får et svar fra Ole.

Mh fra Stefanie

Fra: Arkitekt Susanne M Wagner <kontakt@arkitektwagner.com>

Sendt: 23. januar 2024 10:30

Til: Stefanie Laursen <STELA@KM.DK>

Emne: Fwd: Taastrup Nykirke: Nyt urnegravsted (er etableret). (STPR F2: 2737848)

Kære Stefanie,

Nedenstående har jeg modtaget fra Høje Taastrup provsti, med anmodning om en udtalelse.

Det landskabsfaglige kan jeg udtale mig om, men mht det juridiske er jeg på glatis.

Som jeg læser det har MR ansøgt efter de har anlagt det de søger om. Det skulle være gået via provstudvalget derefter til mig til udtalelse, inden udførelse.

Hvad gør man her? I mine øjne er det de har lavet ikke noget at råbe hurra for, men dog reversibelt og dermed opretteligt med tiden.

Tak om du vil give mig et råd -

NB! Vi har møde med kirkegårdsbestyrelsen i eftermiddag om Møllebakken, du hører nærmere -

Med venlig hilsen

Susanne M Wagner
Landskabsarkitekt MAA
Kirkegårdskonsulent
Telefon 40584470

Arkitekt Susanne Wagners Tegnestue
1311 København K
kontakt@arkitektwagner.com

----- Videresendt besked -----

Fra: Høje Taastrup Provsti <hoejetaastrup.provsti@km.dk>

Dato: 5. januar 2024 kl. 09.47.33 +01.00

Emne: Taastrup Nykirke: Nyt urnegravsted (er etableret). (STPR F2: 2737848)

Til: Arkitekt Susanne M Wagner <kontakt@arkitektwagner.com>

Cc: Søren Isak Nolsøe <SINS@km.dk>

Kære Susanne Wagner,

Tak for samtalen; det var godt at få etableret den direkte kontakt.

Vedhæftet sender jeg som aftalt

- tegning
- projektbeskrivelse

som modtaget her i provstiet.

Som nævnt, så er urnegravstedet allerede etableret og henvendelsen til provstiet drejer sig i realiteten alene om indkøb af basaltsten til gravene. Tilbage står, at du som kirkegårdskonsulent ikke er blevet konsulteret forud for etableringen af urnegravstedet. Som vi aftalte, beder vi dig, via det fremsendte materiale, danne dig et overblik over urnegravstedet.

Jeg ser frem til at høre din vurdering af materialet, herunder hvorvidt vi kan lukke sagen her, eller du ser behov for at der skal foretages yderligere i sagen.

Bedste hilsner,

Merete Løwe Drewsen,

Cand.jur. & diakon

Provstisekretær for Høje Taastrup Provsti

MLD@km.dk

Provstikontoret:

Rugvænget 21 C, 2630 Taastrup

hojetaastrup.provsti@km.dk / 43 71 66 28 (ikke sms)



HØJE TAASTRUP PROVSTI
FOLKEKIRKEN



HØJE TAASTRUP PROVSTI
FOLKEKIRKEN

8A: Urnehave, oversigt
Mål: 1:100

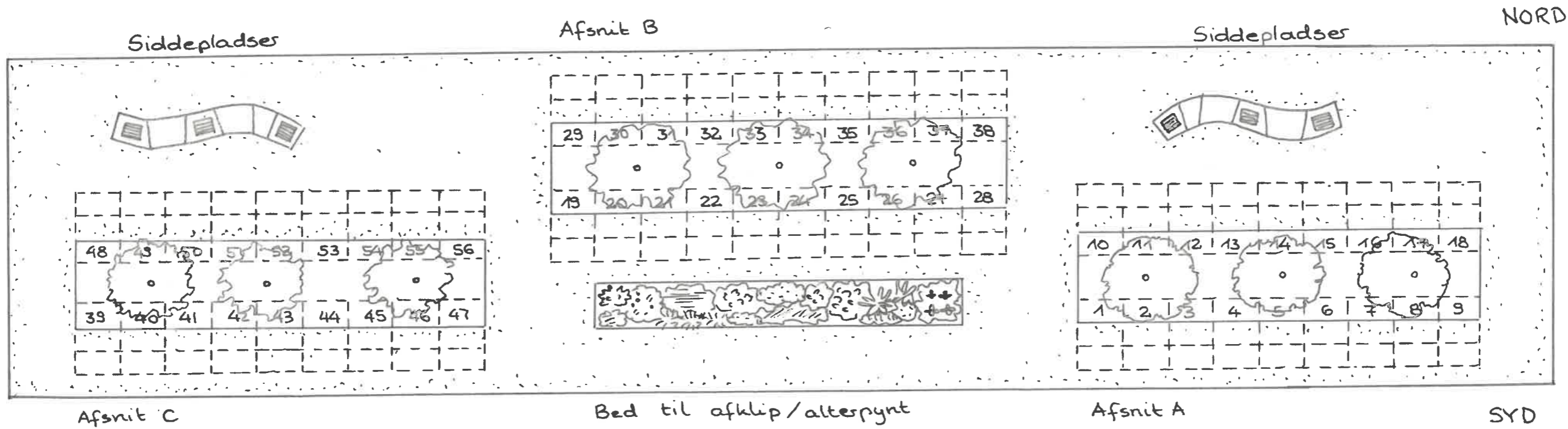

Detajl 1: Bedkant cortenstål 15cm; med jordspyd
Mål: 1:20

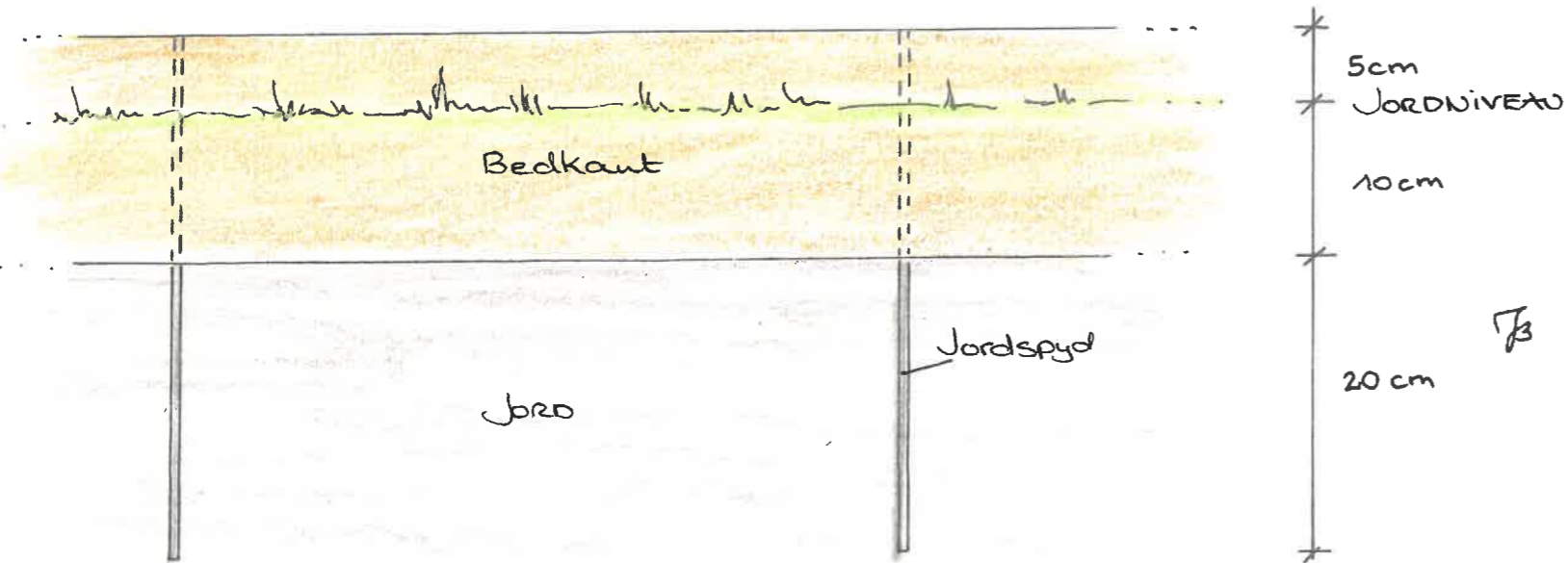

Til: Provstiudvalget, Høje Taastrup Provsti
 Emne: Godkendelse af nyt urnegravsted samt finansiering.
 Ref.: Tegningsmateriale

Taastrup Nykirkes Menighedsråd har på sit møde den 14/11 2023 vedtaget at etablere et nyt urnegravsted i henhold til vedlagte tegninger.

Der skal indkøbes nye gravsten i basalt. Stenene anbringes på 3 nye (allerede etablerede) gravsteder, som fremover benævnes "Basalthaven". Hvert gravsted skal kunne rumme 2 urner. Det er meningen, at disse gravsteder skal være "vedligeholdelsesfri", hvilket indebærer minimalt tidsforbrug for gartnerne.

Gravstederne tilbydes for en ti-årig periode med mulighed for fornyelse.

Økonomi:

Indkøb af basalt gravsten 56 stk. á 3.250	kr. 182.000	
Indkøb af 2 basalt søjler inklusive bronzeskilt: "Basalthaven"	kr. 13.895	kr. 195.695

Beløbet inkluderer hjælp til opsætning

Beløbet er inklusiv moms

Beløbet tages af egenkapitalen.

Lejepris for en ti-årig periode	kr. 4.000	
Obligatorisk pleje og vedligeholdelse	kr. 2.400	kr. 6.400
Bronceplade med navn og montering. Pr. stk.		kr. 3.500

Vi forudsætter, at der anvendes samme skrifttype på alle sten.

Der kan anbringes 2 bronceplader på hver sten.

Med en ibrugtagelsesfrekvens på 7 stk. pr. år vil Investeringen i løbet af de første 10 år give en tilbagebetaling på kr. 145.600 og herefter kr. 22.400 pr. år, forudsat at alle pladser er i brug.

Ved gennemførelse af dette projekt vil kirkegården for en periode på 10 år kunne tilbyde følgende:

Store urnegravsteder med plads til 4 urner

Obligatorisk pleje og vedligeholdelse	kr. 7.758
Gravsten, anslået	kr. 6.500
I alt	<u>kr. 14.258</u>

Urnegravsted i "Basalthaven" med plads til 2 urner

Obligatorisk pleje og vedligeholdelse	kr. 2.400
Leje af gravsten	kr. 4.000
Bronceplade med inskription efter egen valg i obligatorisk skrifttype	kr. 3.500
Mulighed for tilkøb af vase.	
I alt	<u>kr. 9.900</u>

Urnegravsted i græsplæne

Obligatorisk pleje og vedligeholdelse	kr. 3.248
Obligatorisk vende vase	kr. 485
Sten med skrift, anslået	kr. 5.000
I alt	<u>kr. 8.733</u>

Ukendt urnefællesgrav

Obligatorisk pleje og vedligeholdelse	<u>kr. 2.312</u>
---------------------------------------	------------------

Gennemførelse af dette projekt vil ikke ændre kirkegårdens udseende og vil give Taastrup Nykirke mulighed for at tilbyde flere forskellige typer urnegravsteder og samtidig sikre, at vi har urnegravsteder nok i de kommende år.

Det er vort ønske at opstarte projektet allerede i år.

Med venlig hilsen

Taastrup Nykirke Menighedsråd

Torben E. Hansen

Formand

Høje Taastrup provsti
att Provst Søren Nolsøe

København den 5. Marts 2024

Sendt til hoejetaastrup.provsti@km.dk

TAASTRUP NYKIRKE

Udtalelse vedr nye urnegravsteder og indkøb af basalt til gravsten. (STPR F2: 2737848)

Høje Taastrup provsti har fremsendt materiale vedr etablering af nye urnegravsteder på Taastrup Nykirkes kirkegård, med anmodning om udtalelse.

Det fremsender materiale omfatter:

- Mail fra provstiet af 5.1.2024
- Skitse. Udateret
- Økonomi/projektbeskrivelse. Udateret

Taastrup Nykirkes Menighedsråd har på menighedsrådsmøde ultimo 2023, vedtaget at etablere nye urnegravsteder på kirkegården, hvortil der er indkøbt nye gravsten i basalt. Urnegravstederne er anlagte.

Basalt er en ikke hjemmehørende vulkansk bjergart, som bla findes i Indien. Det er ikke et materiale jeg vil anbefale til en dansk kirkegård. I og med at at anlægget er etableret, og det er reversibelt, vil jeg ikke anbefale at der foretages yderligere i sagen.

Det er provstiudvalget som træffer afgørelse om kirkegårdens indretning: "ændring og regulering, herunder anlæggelse af materialeplads/depotplads og fjernelse af træer på kirkegården."

På DAP'en ligger "Hvem må hvad i byggesager*", og menighedsrådet anbefales fremover at orientere sig her, og hos provstiet, når der påtænkes ændringer på kirkegården, og inden der foretages praktiske tiltag.

Der er i materialet ikke gjort rede for eventuelle servitutter, eller hvordan gravstedsregistreringen er løst. Den medsendte økonomi er ikke gennemskuelig, og det fremgår ikke om kirkegårdens/evt. provstiets kostprisbereggede takster er ajourførte i forbindelse med omlægningen, dette vil jeg anbefale provstiet at indhente oplysninger om.

Såfremt udtalelsen giver anledning til spørgsmål, eller menighedsrådet har behov for rådgivning i sagen er I velkomne til at kontakte mig.

Med venlig hilsen

Susanne Wagner

Bilag I "Hvem må hvad i byggesager*"

ARKITEKT SUSANNE WAGNER
LANDSKABSARKITEKT MAA | KIRKEGÅRDSKONSULENT
+45 40 58 44 70 | KONTAKT@ARKITEKTWAGNER.COM
OLFERT FISCHERS GADE 6 1311 KØBENHAVN K